

Firmenanschrift aufbewahren - Nicht geeignet für Kinder unter 3 Jahren! - Verschluckbare Kleinteile! Keep the address of the company - Not suitable for children under 3 years! - Contains small parts! Veuillez conserver l'adresse - Ne convient pas pour les enfants de moins de trois ans! - Contient de petites pièces pouvant être absorbées! Adres bewaren - Niet geschikt voor kinderen beneden 3 jaar! - Kleine onderdelen kunnen worden ingeslikt!

SOL-EXPERT group, C.Repy - Mehlißstrasse 19 - D-88255 Baidt  
Tel.: +49 (0)7502 - 94115-0 - Fax: +49 (0)7502 - 94115-99  
info@sol-expert-group.de - www.sol-expert-group.de

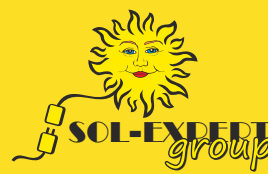

10+



No. 47150



4 037373 471508

(DT) ANLEITUNG

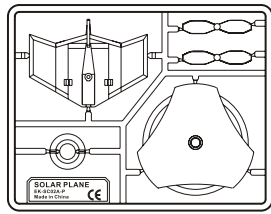

Bitte prüfen Sie, ob Sie alle Zubehörteile erhalten haben.



Schneiden Sie die Zubehörteile mit einer Schere aus dem Trägerrahmen heraus.

**Anmerkung:**

Da die Teile sehr klein sind, bitte nur geringe Kraft beim Montieren anwenden.

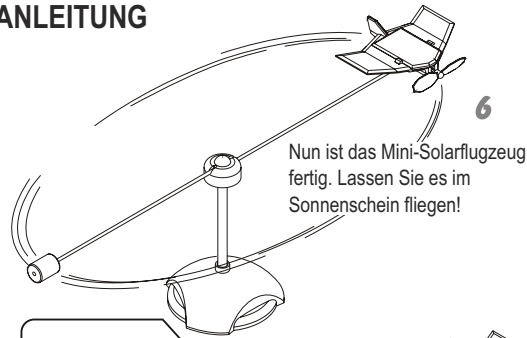

Nun ist das Mini-Solarflugzeug fertig. Lassen Sie es im Sonnenschein fliegen!

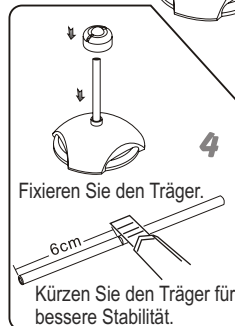

Fixieren Sie den Träger.

Kürzen Sie den Träger für bessere Stabilität.

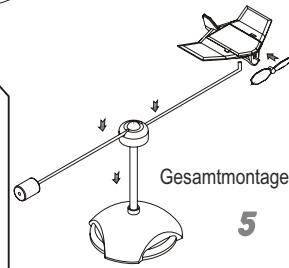

Gesamtmontage!

Schrauben Sie das Gewicht auf den Stift; Justieren Sie das Gleichgewicht des Flugzeuges, indem Sie das montierte Gewicht drehen.



3

(EN) USER MANUAL - (FR) NOTICE D'UTILISATION

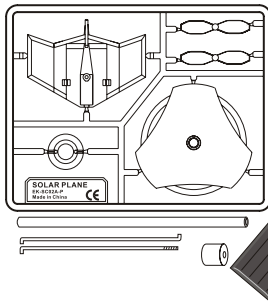

(EN) Please check if you get all the accessories.

(FR) Please check if you get all the accessories.

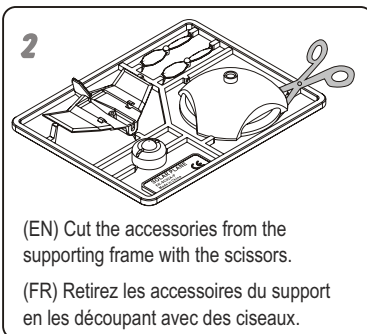

(EN) Cut the accessories from the supporting frame with the scissors.

(FR) Retirez les accessoires du support en les découpant avec des ciseaux.

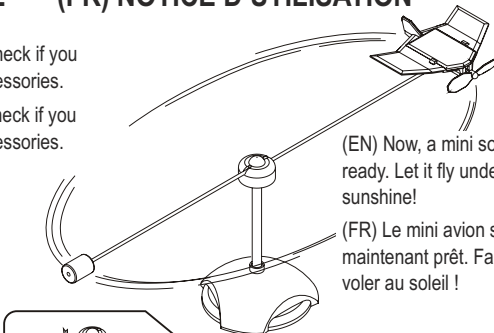

(EN) Now, a mini solar plane ready. Let it fly under the sunshine!

(FR) Le mini avion solaire est maintenant prêt. Faites-le voler au soleil !

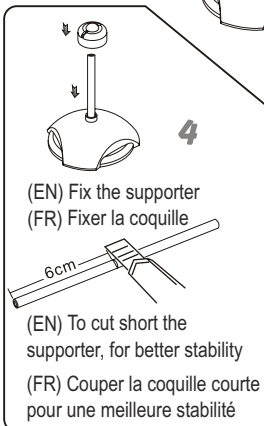

(EN) Fix the supporter  
(FR) Fixer la coquille

(EN) To cut short the supporter, for better stability  
(FR) Couper la coquille courte pour une meilleure stabilité

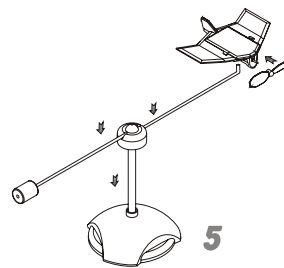

(EN) Overall assembly!

(FR) Effectuer l'assemblage général !

(EN) **Remarks:**

As the parts are very small, please assemble with small strength.

(FR) **Remarque :**

Comme les pièces sont très petites, veuillez les assembler en modérant votre force.

(EN) Connect the assembled weight and the stick; adjust the balance of the plane by rotating the assembled weight.

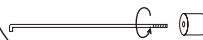

3

(FR) Connectez le poids assemblé et le manche, ajustez l'équilibre de l'avion en faisant tourner le poids assemblé.