

## DR2 hangrögzítő készülék

Rendelési szám: 30 43 69

### 1. BEVEZETÉS

Tisztelt Vásárlónk!

Köszönjük, hogy ezt a terméket választotta.

A termék megfelel a nemzeti és az európai törvényi követelményeknek. Ennek az állapotnak a fenntartása és a veszélytelen működés biztosítása érdekében Önnek, mint felhasználónak be kell tartania a használati útmutató előírásait!

Használatba vétel előtt olvassa el elejétől a végéig a használati útmutatót, és tartson be minden kezelési és biztonsági előírást.

Az összes előforduló cégnév és termékmegnevezés a mindenkorai tulajdonos márkanéve. Minden jog fenntartva.

### 2. Rendeltetészerű használat

A DR2 típusú hangrögzítő készülék hangjelek felvételére, tárolására és lejátszására szolgál. Tárolóeszközként egy kereskedelmi SD-memóriakártya, ill. SDHC-memóriakártya kerül alkalmazásra.

A terméket kizárólag elemekkel vagy hozzávaló hálózati adapterrel lehet táplálni. Azok a követelmények, amiknek egy ilyen hálózati adapternek meg kell felelnie, a "Külső tápellátás" fejezetben található.

A készüléket csak zárt helyiségben vagy védett külső térben szabad alkalmazni. Nedvességgel történő érintkezését, pl. a fürdőszobában, okvetlenül kerülje el.

A fentiekől eltérő alkalmazás károsíthatja a készüléket, továbbá rövidzárlathoz, tűzhez, áramütéshez stb. vezethet.

A terméket nem szabad módosítani, ill. átépíteni.

Mielőtt használatba venné a készüléket, olvassa végig figyelmesen a használati útmutatót, tartsa be annak minden biztonsági előírását, és vegye tekintetbe információit.

### 3. A szimbólumok magyarázata



Háromszögbe foglaljt felkiáltójel az útmutató olyan fontos tudnivalóira hívja fel a figyelmet, amelyeket okvetlenül be kell tartani.



Ahol a kéz jelkép látható, ott a kezeléssel kapcsolatban talál különleges ötleteket és tudnivalókat.

### 4. Biztonsági előírások

A használati útmutató előírásainak be nem tartásából eredő károk esetén érvényét veszti a szavatosság/garancia.

Következményi károkért felelősséget nem vállalunk!

A szakszerűtlen kezelés vagy a használati utasításban foglaltak figyelmen kívül hagyása miatt bekövetkező anyagi károkért és személyi sérülésekért semmilyen felelősséget sem vállalunk. Ilyen esetekben érvényét veszti a szavatosság/garancia.

• Biztonsági és engedélyezési okokból (CE) nem szabad önkényesen átépíteni és/vagy módosítani a terméket. Ne nyissa fel/szerelje szét a készüléket (az esetleg felmerülő elemcsere kivételével).

• A termék nem játékszer, gyerekek kezébe nem való.

- Ne hagyja a csomagolóanyagot szanaszét heverni. Az gyerekek számára veszélyes játékszer lehet.
- Bánjon óvatosan a készülékkel, lökés, ütés, vagy már kis magasságból való leejtés következtében is megsérülhet.
- Soha ne öntsön ki folyadékot a készülék felett, ill. ne rakjon semmilyen folyadékot tartalmazó edényt (pl. vázát) a közelébe.
- Ne tegye ki a készüléket magas hőmérsékletnek, csöpögő vagy fröccsenő víznek, erős rezgéseknek, valamint nagy mechanikai igénybevételnek.
- Ne helyezzen nyílt tűzforrást (pl. égő gyertyát) közvetlenül a készülék mellé.
- Ne üzemeltesse a készüléket felügyelet nélkül.
- Ne használja a készüléket trópusi klímán.
- Ha nincs tisztában a helyes csatlakoztatással vagy a kezeléssel, vagy olyan kérdései vannak, amelyekre az útmutató nem adott választ, forduljon műszaki vevőszolgálatunkhoz, vagy más szakemberhez.

### 5. Kezelőelemek

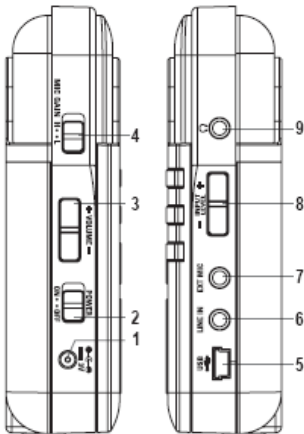

- (1) 3 V csatlakozó a külső tápellátáshoz hálózati adapterrel
- (2) POWER kapcsoló a be- ill. kikapcsoláshoz
- (3) VOLUME gombok a hangerőszabályozáshoz
- (4) MIC GAIN kapcsoló a mikrofon-érzékenység beállításához
- (5) USB csatlakozó számítógéphez történő csatlakozáshoz
- (6) LINE IN csatlakozó külső audio forráshoz történő csatlakozáshoz (MP3 lejátszó, CD lejátszó stb.)
- (7) EXT MIC csatlakozó külső mikrofon csatlakozáshoz
- (8) INPUT LEVEL gomb a kivezérlés szabályozásához felvételeknél
- (9) Fülhallgató hüvely fül- vagy fejhallgató csatlakozásához (sztereo)

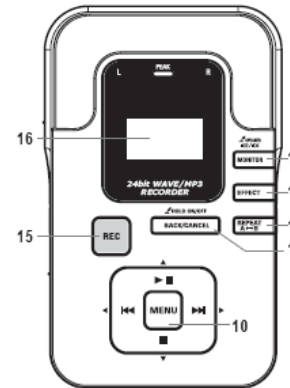

- (10) MENU gomb a menü előhívásához
- (11) BACK/CANCEL gomb a menüben történő visszaugráshoz és a billentyűzár aktiválásához (hosszan megnyomva)
- (12) REPEAT A<->B gomb egy részlet ismétléséhez
- (13) EFFECT gomb az effektbeállítás kiválasztásához
- (14) MONITOR gomb a fülhallgató kimenet be/kikapcsolásához ill. a hangszóró be/kikapcsolásához (hosszan megnyomva)
- (15) REC gomb a felvételekhez
- (16) Kijelző
- (17) PLAY/PAUSE gomb (lejátszás/szünet)
- (18) STOP gomb
- (19) Előre gomb
- (20) Vissza gomb

### 6. Főbb tulajdonságok

- Sztereo felvétel 4 mikrofonnal

- 360°-os irányhatékonyaság
- Az MP3- és WAV-formátum támogatása
- 16/24 bit, ill. 44, 1/48 kHz mintavételi frekvencia
- SD kártyák támogatása 2GB-ig
- 128 x 64 pixeles OLED kijelző
- Basszusok kompenzációja
- Effektek: szoba, terem, kórus, hangmagasság eltolása és késleltetés
- MP3 voice-cancelling (hangtörítés) funkció
- Egyszerű kezelés
- Csatlakozó külső hálózati adapterhez

### 7. Az elemek behelyezése/cseréje

Akkumulátorcseréje közben a hangrögzítő készüléknek kikapcsolva kell lennie.



Elemek nem valók gyerekek kezébe.

Elemek behelyezésekor ügyeljen a helyes polarításra.

Vegye ki az elemeket, ha a készüléket hosszabb ideig nem használja.

A kifolyt vagy sérült elemek a bőrrel érintkezve marást okozhatnak, ezért használjon ilyen esetekben megfelelő védőkesztyűt.

Ügyeljen arra, hogy az elemeket ne zárják rövidre vagy ne dobják az elemeket nem szabad feltölteni.

**Robbanásveszély!**

- Nyissa fel a készülék hátoldalán lévő elemtartó rekeszt.
- Tegyen be két új ceruzaelemet az elemrekeszbe, a pólusokra helyes pólusok az elemrekeszben ábrázolva vannak.
- Helyezze vissza az elemtartó rekesz fedelét, és zárja a rekeszt.
- Ha a készülék nem működik tovább vagy a kijelző élessége csökken, kimerültek, és a fent leírtak szerint ki kell őket cserélni.
- Vegye ki az elemeket, ha a készüléket hosszabb ideig nem megelőzve a kifolyt vagy idő előtt kimerült elemek által okozott
- A hosszú elem-élettartam érdekében csak alkáli típusokat

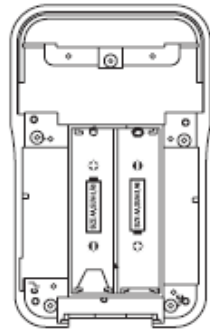

tűzbe. Ezenkívül

ügyelve. A

az elemek

használja, hogy károkat. használjon.

## 8. Külső tápellátás



Az elemes tápellátás alternatívájaként használhat hálózati adaptert is.

Ügyeljen arra, hogy csak olyan hálózati adaptereket használjon, amelyek az érvényes biztonsági előírásoknak megfelelnek.

Csak az alább leírtaknak megfelelő hálózati adaptert lehet használni.

Vegye figyelembe a hálózati adapterhez tartozó használati útmutatót is.

**Mindig kapcsolja ki a készüléket, mielőtt az elemes működésről hálózati működésre vált ill. fordítja.**

Egy megfelelő hálózati adapter a következő jellemzőkkel rendelkezik:

Kimenőfeszültség: 3 V= (egyenfeszültség)

Stabilizálás: szükséges

Terhelhetőség: legalább 200mA

Csatlakozó dugó: 3,5 mm külső átmérő/1,35 mm belső átmérő

Polaritás: belső negatív/külső pozitív

A hozzá illő adapter rendelési száma: 51 25 88

• Dugja be a hálózati tápegység kiefeszültségű tápdugóját a 3 V hüvelybe (1).

• Dugja be a hálózati tápegységet egy dugaszolóaljzatba.

• Az esetleg behelyezett elemek automatikusan lekapcsolódnak. Am ha hosszabb ideig adatterről használja a készüléket, akkor vegye ki őket.

## 9. Egy SD-kártya behelyezése

• Kapcsolja ki a készüléket (a POWER (2) kapcsolót állítsa OFF állásba).

• Nyissa fel a készülék alján, az állványmenet mellett található fedelet, és rakjon be a kártyarésbe egy SD-memóriakártyát.

• Zárja vissza a fedelet.

ⓘ Mindig kapcsolja ki a hangrögzítő készüléket, mielőtt berakja vagy kidobhatja az SD-kártyát.

A hangrögzítő készülék támogatja a legfeljebb 2GB tárolókapacitású SD kártyákat. Másfajta SD-kártyák használata hibás működéshez vezethet.

A használt SD kártyáknak FAT32-re kell formátálva lenni. Az SD-kártya megfelelő formátálásához alkalmazhatja a hangrögzítő készülék

formátáló funkcióját (lásd hátrébb a „Rendszerbeállítás” c. fejezetet).

## 10. Összeköttetés egy számítógéppel

• Kösse össze a készülék USB-csatlakozóját (5) egy számítógép USB interfészével.

• A hangrögzítő készüléket a számítógép egy cserélhető adathordozóként ismeri fel, mint például egy USB-memóriásticket.

Amíg a hangrögzítő készülék össze van kötve egy számítógéppel, a kijelzőn ez az összeköttetés megjelenik, és a készüléket nem lehet kezelni.

Sose vegye ki az SD-kártyát a készülékből, amíg össze van kötve egy USB-porttal. Ez adatvesztéshez és hibás működéshez vezethet.

Először tegye inaktívvá a hangrögzítő készüléket, mint a számítógép egy adathordozóját, mielőtt elbontaná az USB-összeköttetést.

## 11. Menü-áttekintés

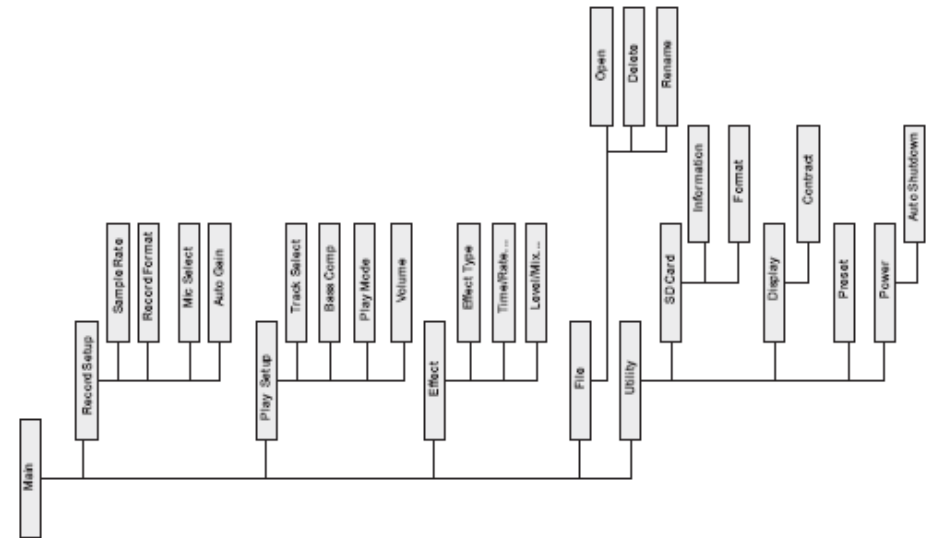

## 12. Kezelés

### a) Felvétel előkészítés

• Nyomja meg a főmenüben a Menu gombot (10).

• A képtől jobbra lévő kijelzés jelenik meg.

• Válassza ki a RECORD SETUP (felvétel beállítása) opciót a PLAY/PAUSE (17) és a STOP (18) gombbal.

• Nyomja meg még egyszer a MENU gombot (10) a választás megerősítésére.

• Most kiválaszthatja a készülék számára a SAMPLE RATE (mintavételi frekvencia), a RECORD FORMAT (felvétel formátuma), az MIC SELECT (bemenetválasztás) és az AUTO GAIN (automatikus szintszabályzás) opcióit a PLAY/ PAUSE (17) és a STOP (18) gombbal.

• A beállításokat az Előre (19) és a Vissza (20) gombbal változtathatja meg.

• Nyomja meg a BACK/CANCEL gombot (11), hogy egy szinttel visszalépjen a menüben.



Ha nincs berakva SD-kártya, a menüt nem lehet felhívni. Ebben az esetben a „NO SD CARD!” (nincs (berakva SD-kártya) üzenet jelenik meg a kijelzőn (16).

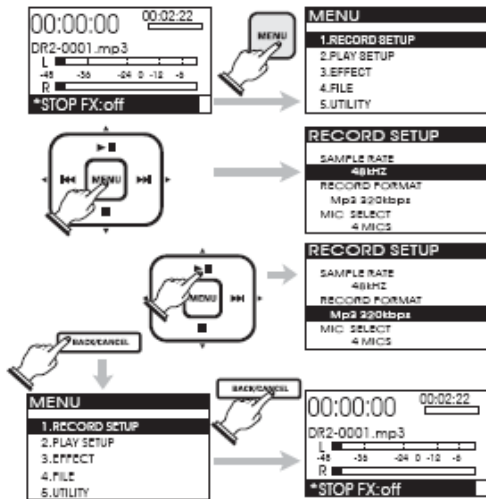

## 12. Kezelés

### SAMPLE RATE (mintavételi frekvencia)

Itt állíthatja be azt a mintavételi frekvenciát, amellyel a felvételnek készülnie kell. Minél nagyobb a mintavételi frekvencia, annál jobb lesz a felvétel minősége (a gyári beállítás 48 kHz).

### REC FORMAT (a felvétel formátuma)

Itt állíthatja be a felvétel formátumát.

A WAV-formátum egy tömörítetlen formátum, amely ugyan jó minőséget ad, azonban több tárolóterületet vesz igénybe.

Választhat 24 bit (kiváló minőség) és 16 bit (szerényebb minőség) között.

Az MP3-formátum egy adatvesztéses felvételi formátum, amelynek kisebb tárolóterületre van szüksége, mint a WAV-formátumnak.

Itt megint több tömörítési beállítás közül választhat:

64kbps a legnagyobb tömörítési fok a legyszerényebb minőséggel, 320kbps a legkisebb tömörítési fok a legjobb minőséggel.

Minél nagyobb a tömörítési fok, annál rosszabb a minőség, de egyúttal kisebb a tárolóterület iránti igény.

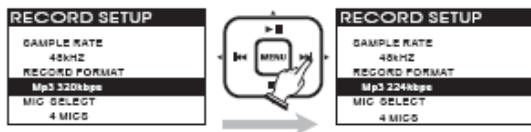

### MIC SELECT (mikrofon kiválasztása)

Itt lehet a felvételhez szükséges mikrofonszámot beállítani.

2 vagy 4 mikrofont (előbeállítás) lehet kiválasztani.

Ha a vonalbemenetet vagy egy külső mikrofont szeretne használni felvételéhez, használhatja a 2MIC (csak a külső bemenet ill. a külső mikrofon) vagy 4MIC (külső bemenet ill. külső mikrofonon a 2 beépített mikrofonnal együttesen) beállítást.

### AUTO GAIN (automatikus szintszabályzás)

Itt választhatja ki, hogy a felvételhez az automatikus szintszabályozás (AUTO GAIN ON) vagy a kézi szintszabályozás (AUTO GAIN OFF) kerüljön alkalmazásra.

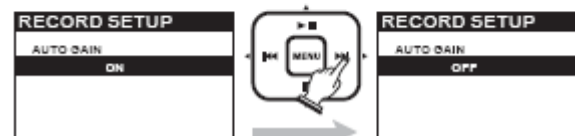
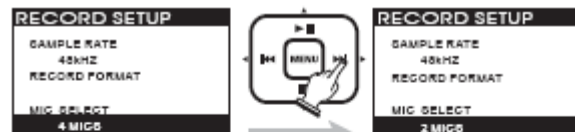

### b) Felvétel

- Nyomja meg a REC (15) gombot.
- A készülék áttál a felvételi készenlét üzemmódba.
- Villog a REC gomb (15).
- A kivezérléssjelzők a pillanatnyi kivezérlest mutatják.
- Ezen kívül megjelenik még a kijelzőn a felvételi fájl neve is (itt: DR2- 0001-mp3).



- Szabályozza a kivezérést az INPUT LEVEL (8) gombokkal úgy, hogy a kivezérélszjelzők a lehető legnagyobb értéket mutassák, de anélkül, hogy a piros PEAK-kijelző a kijelző felső részén működésbe lépne.

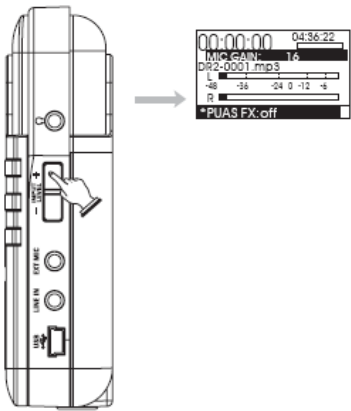

- Nyomja meg a PLAY/PAUSE (17) vagy a REC (15) gombot a felvétel elindítása céljából.
- A REC gomb (15) folyamatosan világít a felvétel alatt.
- A kijelző bal felső szélén megjelenő nagyméretű időkijelzés az aktuális felvételi időt mutatja.
- A kijelző jobb felső szélén megjelenő kisméretű időkijelzés a hátralévő felvételi időt mutatja.



A hátralévő felvételi idő a berakott SD-kártyán lévő szabad tárolóterülettől függ.

- A kivezérést a felvétel alatt is szabályozhatja az INPUT LEVEL (8) gombokkal.



Ha a beépített mikrofonokat használja a felvételhez, akkor a nyomógombok működtetése behallatszik a felvételbe.

A nyomógombok minden egyes megnyomása, vagy a ház érintése zavaró zajokat vihet a felvételre. Ezért tanácsos az összes beállítást még a tulajdonképpeni felvétel előtt elvégezni, és azután a hangrögzítő készüléket egy állványra erősíteni, amelyet a készülék hátoldalán található állványmenetbe lehet becsavarni.

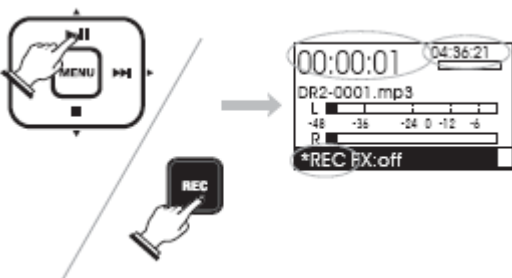

- A felvétel megszakítása céljából nyomja meg a PLAY/PAUSE gombot (17).
- A felvétel folytatásához nyomja meg ismét a PLAY/ PAUSE (17) gombot.
- A felvétel befejezéséhez nyomja meg a STOP (18) vagy a REC (15) gombot.
- Kialszik a REC gomb (15) fénye, és a felvételi fájl tárolódik az SD-kártyán.

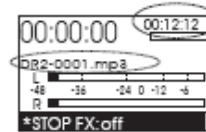
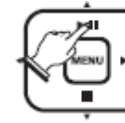
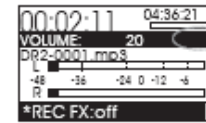

### c) Lejátszás előkészítése

- Nyomja meg a főmenüben a Menu gombot (10).
- A kijelzés a kép jobboldalán jelenik meg.
- Válassza ki a PLAY SETUP (lejátszás beállítása) opciót a PLAY/PAUSE (17) és a STOP (18) gombbal.
- Nyomja meg még egyszer a MENU gombot (10) a választás megerősítésére.
- Most kiválaszthatja lejátszásra a TRACK SELECT (sáv kiválasztása), BASS COMP (basszus kompenzációja), a PLAY MODE (lejátszási mód) és VOLUME (hangerő) opcióit a PLAY/ PAUSE (17) és a STOP (18) gombbal.
- A beállításokat az Előre (19) és a Vissza (20) gombbal változtathatja meg.
- Nyomja meg a BACK/CANCEL gombot (11), hogy egy szinttel visszalépjen a menüben.

- Szabályozza a felvétel kimenőszintjét egy fülhallgatóval vagy fejhallgatóval a VOLUME szabályozó segítségével (3).

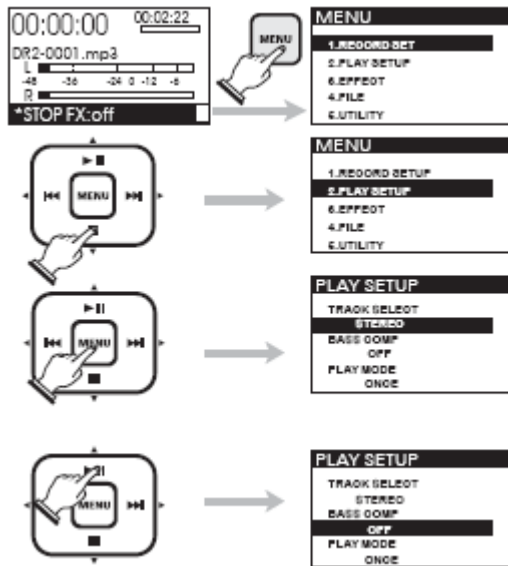

#### TRACK SELECT (sáv kiválasztása)

Itt állíthatja be a lejátszás módját:

STEREO:	Sztereo-lejátszás
LEFT:	Csak a bal csatornát játssza le a készülék
RIGHT:	Csak a jobb csatornát játssza le a készülék
VOCAL CUT:	Hangfrekvenciák elnyomásra kerülnek

A hangfrekvencia elnyomás csak olyan MP3 állományoknál működik, amik az énekléshez és a zenéhez különálló track-ekkel lettek felvéve.

#### BASS COMP (basszus kompenzáció)

Ez a funkció a basszus lejátszást erősíti és különösen alkalmas, ha a VOCAL CUT funkció aktív.

Előbeállítás: OFF

#### PLAY MODE (lejátszási mód)

ONCE:	a fájlt egyszer játssza le a készülék
LOOP:	a fájl lejátszását ismétli a készülék
LOOP ALL:	az összes fájl megisméltése

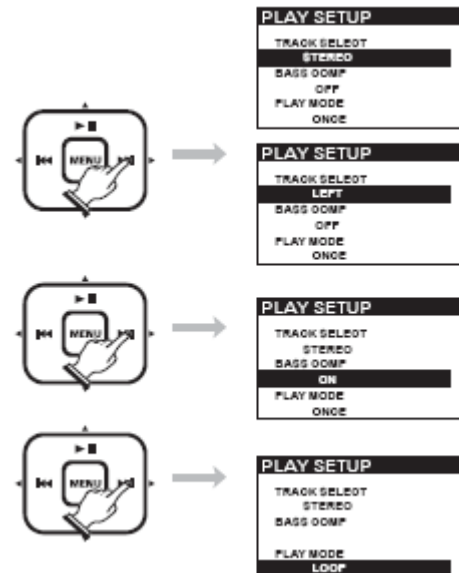

#### VOLUME (hangerő)

Itt állíthatja be a lejátszás hangerejét.

Előbeállítás: 20



#### d) Lejátszás

A hangrögzítő készülék MP3- és WAV-fájlokat tud lejátszani.

- Nyomja meg a PLAY/PAUSE gombot (17) a lejátszás elindítása céljából.
- Nyomja meg még egyszer a PLAY/PAUSE gombot (17) a lejátszás megszakításához.
- Nyomja meg ismét a PLAY/PAUSE gombot (17), hogy a lejátszás folytatódjon.
- A hangrögzítő készülék úgy játssza le az állományokat, ahogy a lejátszási előkészítésnél a PLAY MODE menüpontban meg lett határozva.
- A lejátszás megállításához nyomja meg a STOP gombot (18).

A lejátszást az alábbi módon is elindíthatja:

- Nyomja meg a MENU gombot (10).
- Válassza ki a FILE opciót, és nyomja meg még egyszer a MENU gombot (10).
- Válassza ki a kívánt fájlt, és nyomja meg a MENU gombot (10).

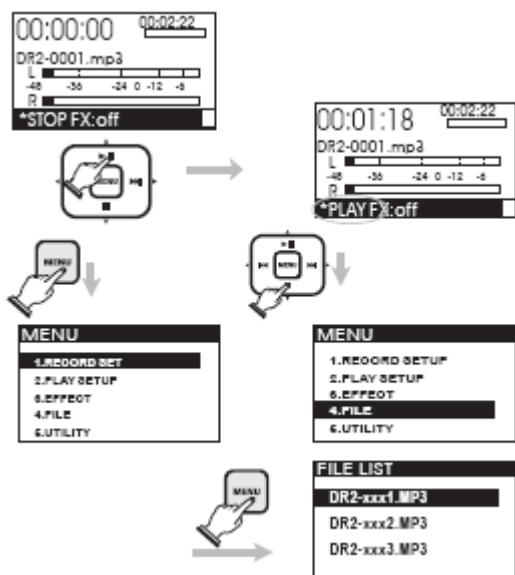

- Válassza az OPEN (megnyit) opciót, és nyomja meg a MENU gombot (10).
- A készülék most lejátsza a fájlt.
- Nyomja meg lejátszás közben az Előre gombot (19), hogy egy fájjal előrébb ugorjon.
- Nyomja meg lejátszás közben a Vissza gombot (20), hogy az éppen lejátszás alatt lévő fájl elejére ugorjon.
- Ahhoz, hogy egy fájjal visszább ugorjon, nyomja meg még egyszer a Vissza gombot (20).
- Egy fájlon belül az Előre (19), ill. a Vissza (20) gomb nyomva tartása újtján kereshet meg egy adott helyet.
- A lejátszás elnémul és gyors tempóban folytatódik.
- A kívánt helyen (a kijelzett időt figyelve) engedje fel az adott gombot, hogy ismét normál lejátszásra váltszon át.



Ezzel a funkcióval meghatározhat egy szakaszt, amelyet azután állandóan megismétel a készülék.

- Lejátszás közben nyomja meg az A->B REPEAT gombot (12), hogy kijelölje a szakasz kezdőpontját.
- Nyomja meg ismét az A->B REPEAT gombot (12), hogy kijelölje a szakasz végpontját.
- Az így meghatározott szakaszt most állandóan megismétli a készülék.
- Ahhoz, hogy kikapcsolja ezt a funkciót, és visszatérjen a normál lejátszásra, nyomja meg még egyszer az A->B REPEAT gombot (12).

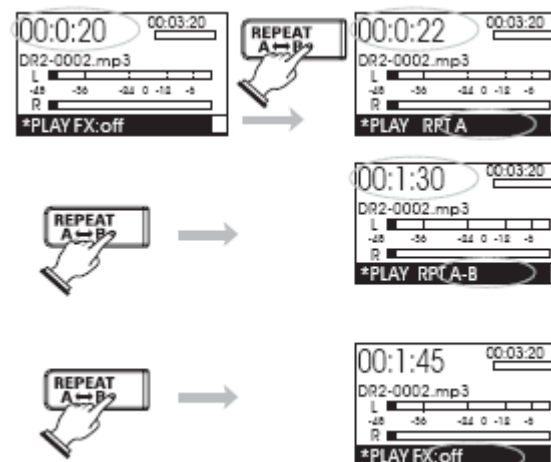

A lejátszás hangerejét a lejátszás előkészítésekor a VOLUME menüpontban állította be előre. A hangerőt azonban utólag is lehet állítani a VOLUME szabályzóval (3).



### 13. Effektek

A hangrögzítő készüléket a monitor-üzemmódban vagy a lejátszás üzemmódban effekt-készülékként is lehet alkalmazni.

- Nyomja meg a főmenüben a Menu gombot (10).
- Válassza ki az EFFECT opciót a PLAY/PAUSE (17) és a STOP (18) gombbal.
- Nyomja meg még egyszer a MENU gombot (10) a választás megerősítésére.
- Most kiválaszthatja a készülék számára az OFF (ki), ROOM (szoba), HALL (terem), CHORUS (kórus), PITCH SHIFT (hangmagasság eltolása) és a DELAY (késleltetés) opcióit az Előre (19) és a Vissza (20) gombbal.
- Az effekt paramétereit a PLAY/PAUSE (17) és a STOP (18) gombbal választhatja ki, míg az értékeket az Előre (19) és a Vissza (20) gombbal változtathatja meg.
- Nyomja meg a BACK/CANCEL gombot (11), hogy egy szinttel visszalépjen a menüben.

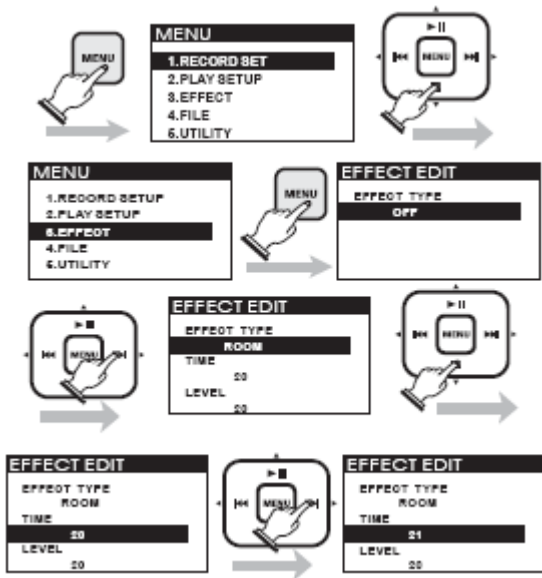

OFF: Az effektek ki vannak kapcsolva



ROOM: Ez az effekt egy meleg hangzásokarakteristikájú kis lehallgató-helyiséget szimulál. A TIME (idő) és a LEVEL (szint) paraméterek a 0 - 32 közötti tartományban állíthatók be.



HALL: Ez az effekt egy meleg hangzásokarakteristikájú kis lehallgató-helyiséget szimulál. A TIME (idő) és a LEVEL (szint) paraméterek a 0 - 32 közötti tartományban állíthatók be.



CHORUS: Ez az effekt visszhang-időt és amplitúdómodulációt kombinál, hogy a hangzásokhoz melegség társuljon. A RATE (idő) és a LEVEL (szint) paraméterek a 0 - 32 közötti tartományban állíthatók.



PITCH SHIFT: Ez az effekt lemásolja a jelet, megváltoztatja a hangmagasságát, majd hozzáadja az eredeti jelhez. Ez például egy gitárhangnál úgy hangzik, mintha egy másik gitáros is játszana más hangmagasságon. A PITCH (hangmagasság) paraméter a -12 és +12 közötti tartományban változtatható, míg a Mix (hozzákeverés) a 0 - 32 közötti tartományban állítható be.



DELAY: Ez az effekt az eredeti jel egy részét időben késleltetve adja ismét hozzá. A TIME (idő) és FEEDBACK (visszacsatolás) paraméterek a 0 - 32 közötti tartományban állíthatók be.



Miután beállította az effektek paramétereit, a kívánt effektet közvetlenül is lehívhatja az EFFECT gombbal (13).  
 • Addig nyomogassa az EFFECT gombot (13), amíg a kívánt effekt meg nem jelenik a kijelző (16) alsó sorában.

A beállított effekt egy felvétel indításakor vagy egy állomány lejátszásakor automatikusan kikapcsol.

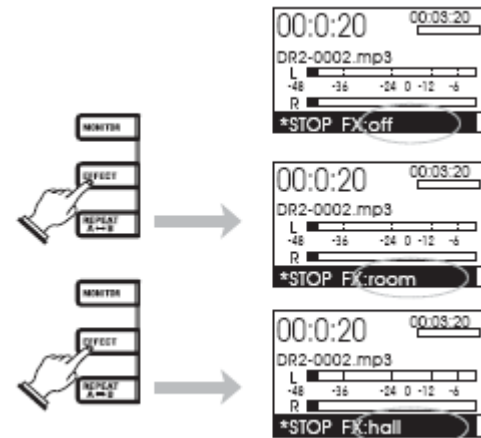

- Nyomja meg a főmenüben a Menu gombot (10).
- Válassza ki a FILE opciót a PLAY/PAUSE (17) és a STOP (18) gombbal.
- Nyomja meg még egyszer a MENU gombot (10) a választás megerősítésére.
- A kijelzőn megjelennek az SD-kártya főkönyvtárában lévő fájlok.
- A PLAY/PAUSE (17) és a STOP (18) gomb segítségével most megjelölhet egy fájlt vagy egy alkönyvtárat.
- Amint a kívánt állomány ki van jelölve, nyomja meg a MENU (10) gombot az OPEN (megnyitás), DELETE (törlés) vagy RENAME (átnevezés) opciók kiválasztásához.
- Nyomja meg a BACK/CANCEL gombot (11), hogy egy szinttel visszalépjen a menüben.

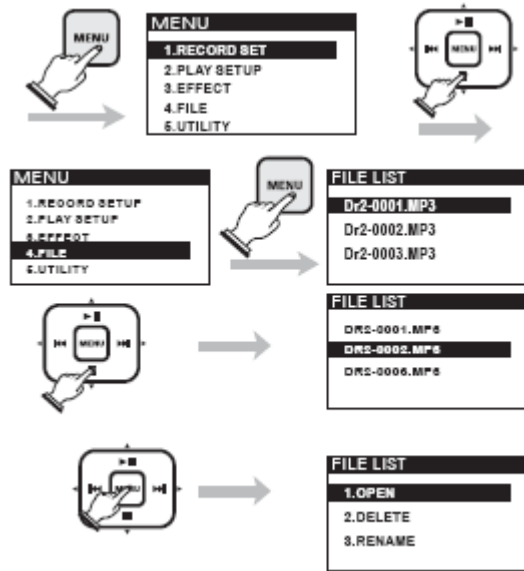

#### OPEN (megnyitás)

- Válassza ki az OPEN menüpontot a kijelölt fájl lejátszása céljából.
- Nyomja meg még egyszer a MENU gombot (10).
- A készülék lejátszsa a fájlt, és a kijelző átvált a lejátszási üzemmódra.

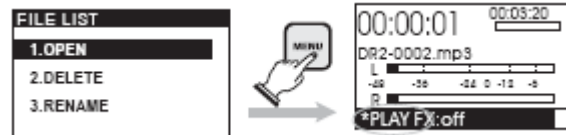

#### DELETE (törlés)

- Válassza ki a DELETE menüpontot a kijelölt fájl törléséhez.
- Nyomja meg a MENU gombot (10).
- Egy biztonsági kérdést kap: ARE YOU SURE? (Biztos benne?)
- Megerősítésül nyomja meg ismét a MENU gombot (10).
- A fájl törlődik.

Ahhoz, hogy ne törölje a fájlt, és visszatérjen a fájlkezelő menübe, nyomja meg a BACK/CANCEL gombot (11).

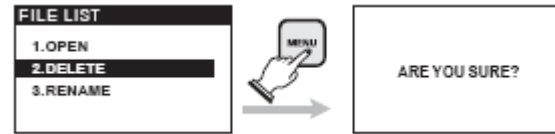

#### RENAME (átnevezés)

- Válassza ki az RENAME menüpontot a kijelölt fájl átnevezéséhez.
- Nyomja meg a MENU gombot (10).
- A fájl neve megjelenik.
- A kurzor mozgására használja az Előre (19) és a Vissza (20) gombot.
- A PLAY/PAUSE (17) és a STOP (18) gombbal változtathatja meg a kijelölt betűket.
- Ha végrehajtotta a kívánt változtatásokat, nyomja meg a MENU gombot (10).
- A változtatások átvételre kerülnek.

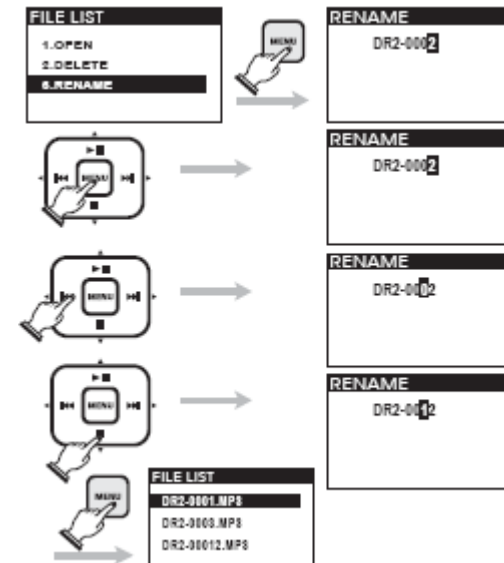

- Ha az új fájlév már ki van adva az aktuális mappában, az oldalt látható üzenet jelenik meg.
- Ebben az esetben nyomja meg a MENU gombot egy másik fájlnev kiválasztása céljából, vagy a BACK/CANCEL gombbal vesse el a változtatást.

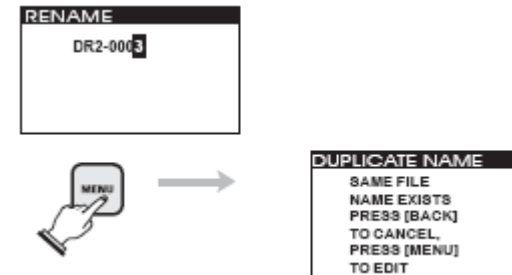

## 15. Rendszervezérlés

- Nyomja meg a főmenüben a Menu gombot (10).
- Válassza ki a UTILITY opciót a PLAY/PAUSE (17) és a STOP (18) gombbal.
- Nyomja meg még egyszer a MENU gombot (10) a választás megerősítésére.
- A kijelzőn megjelenik az SD CARD (SD-kártya), DISPLAY (kijelző), PRESET (alapbeállítás) és POWER (táplálás)
- A PLAY/PAUSE (17) és a STOP (18) gombbal most kiválaszthatja az egyik opciót.
- A választáshoz nyomja meg a MENU gombot (10).
- Nyomja meg a BACK/CANCEL gombot (11), hogy egy szinttel visszalépjen a menüben. SD CARD (SD-memóriakártya)
- Válassza ki az SD CARD menüpontot, és nyomja meg a MENU gombot (10).
- Az INFORMATION (információ) és FORMAT (formázás) opciók jelennek meg.

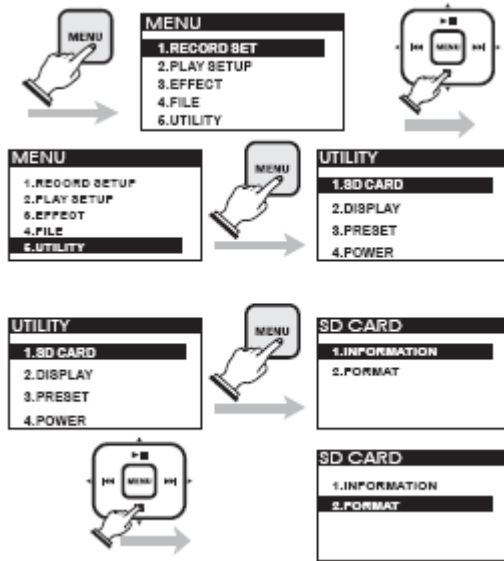

### INFORMATION (információ)

- Válassza ki az INFORMATION menüpontot, és nyomja meg a MENU gombot (10).
- A kijelzőn a következő információk jelennek meg: a berakott SD-kártya teljes tárolókapacitása (CAPACITY), felhasznált (USED) és szabad (FREE) tárolóterülete.
- Nyomja meg a BACK/CANCEL gombot (11), hogy elhagyja ezt a kijelzést.

### FORMAT (formázás)

- Válassza ki a FORMAT menüpontot, és nyomja meg a MENU gombot (10), ha formátálni akarja az SD-kártyát.
- A kijelzőn az oldalt látható üzenet jelenik meg.
- Nyomja meg a MENU gombot (10) a formátálás végrehajtása céljából, vagy pedig a BACK/CANCEL gombot (11) a formátálás elvetése esetén.
- Egy biztonsági kérdést kap: ARE YOU SURE? (Biztos benne?)
- Megerősítésül nyomja meg ismét a MENU gombot (10).
- Az SD-kártya formattálása megtörténik.



Vigyázat, az SD-kártya formattálásakor törlődik az összes tárolt adat.

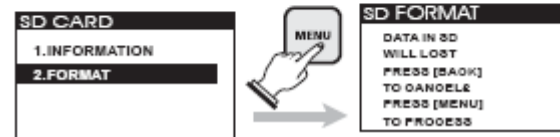
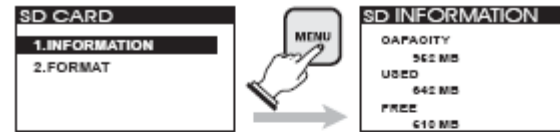

### DISPLAY (kijelző)

- Válassza ki a DISPLAY menüpontot, és nyomja meg a MENU gombot (10).
- A kijelzőn megjelenik a CONTRAST (kontraszt) menüpont a kijelző élességének beállításához.
- Kívánsága szerint állítsa be a kontrasztot az Előre (19) és a Vissza (20) gombbal.
- A kontrasztot 1 és 32 közötti értékre állíthatjuk be, a gyári beállítás 16.
- Nyomja meg a BACK/CANCEL gombot (11), hogy egy szinttel visszalépjen a menüben.

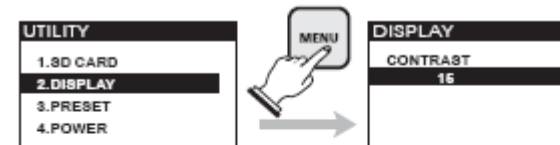

### PRESET (gyári beállítás)

- Jelölje ki a PRESET-et a készülék gyári beállításainak visszaállításához.
- A kijelzőn az oldalt látható üzenet jelenik meg.
- Nyomja meg a MENU gombot (10) a visszaállítás (reset) végrehajtása céljából, vagy a BACK/CANCEL (11) gombot a visszaállítás elvetésére.
- Egy biztonsági kérdést kap: ARE YOU SURE? (Biztos benne?)
- Megerősítésül nyomja meg ismét a MENU gombot (10).
- A visszaállítás végbemegy.

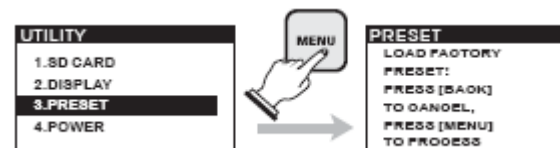

### POWER (tápellátás)

- Válassza ki a POWER menüpontot, és nyomja meg a MENU gombot (10).
- A kijelzőn az POWER (tápellátás) menüpont jelenik meg, amellyel beállíthatja a készüléknek az energia megtakarítás érdekében történő automatikus lekapcsolásáig eltelő időt.

- Kívánsága szerint állítsa be ennek az értékét az Előre (19) és a Vissza (20) gombbal.
- Ez az érték 5 percre, 15 percre, 30 percre, 1 órára, vagy a DISABLE (letiltva) opcióra állítható be. A DISABLE azt jelenti, hogy inaktív az automatikus lekapcsolás.
- Nyomja meg a BACK/CANCEL gombot (11), hogy egy szinttel visszalépjen a menüben.

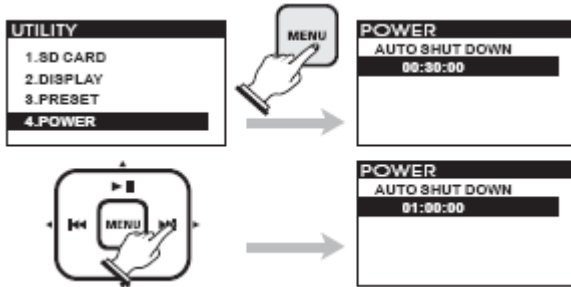

## 16. Alkalmazás mikrofonként és felhallgató kimenetként

### Mikrofon

A hangrögzítő készülékbe 4 jó minőségű sztereo mikrofon van beépítve, amik egyszerű mikrofonként is (felvételi funkció nélkül) is használhatók.

- Nyomja meg a MONITOR gombot (14), hogy bekapcsolja, ill. kikapcsolja a fejhallgató-hüvelyt (9).
- Az INPUT LEVEL (8) gombbal tudja a mikrofon-érzékenységet beállítani.
- A beépített hangszórón keresztül ítélni meg a felvett jelet.
- A MONITOR gombot (14) hosszan nyomja meg, hogy bekapcsolja vagy kikapcsolja a hangszórót.

### Fejhallgató-kimenet

- Csatlakoztassa fülhallgatóját vagy fejhallgatóját a fülhallgató-hüvelyhez (9).
- A hangerőt a VOLUME szabályozóval (3) állíthatja be.

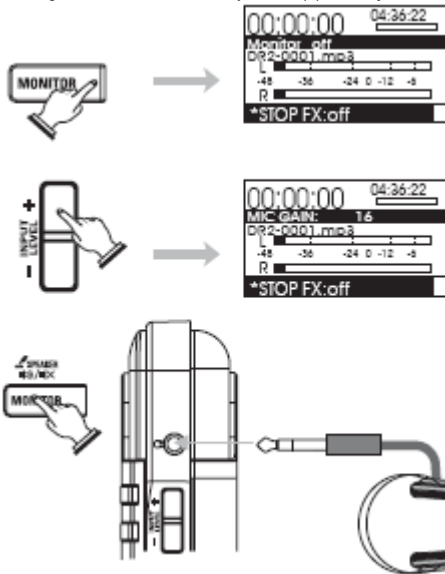

## 17. Nyomógombzár

- A nyomógombzár aktivívá tétele céljából hosszan nyomja meg a BACK/CANCEL gombot (11).
- A kijelző egy megfelelő jelzést jelenít meg.
- Ha aktív a nyomógombzár, az összes nyomógomb a be-/kikapcsoló (2) és az USB-funkció kivételével reteszelve van.
- A nyomógombzár kikapcsolásához nyomja meg ismét hosszan a BACK/CANCEL (11) gombot.

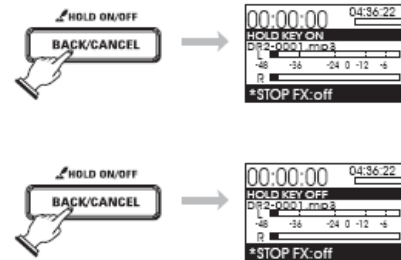

## 18. Karbantartás és ápolás



**Mindig távolítsa el az elemeket az elemtartóból ill. húzza ki az adott esetben bedugott hálózati tápegységet a készülék tisztítása előtt. A készülék az elemcsere előtt eltelve nem igényel karbantartást. A készülék felnyitása a garancia elvesztésével jár. A készüléket csak szakember javíthatja, illetve nyithatja fel, aki tisztában van a kapcsolódó veszélyekkel és a vonatkozó előírásokkal.**

A készüléket kívülről csak puha, száraz kendővel vagy ecsettel szabad tisztítani. Semmiképpen ne használjon agresszív tisztítószerrel vagy oldószereket, mert azok megtámadhatják a készülékházat, vagy káros hatással lehetnek a működésre.

## 19. Ártalmatlanítás

Az elhasznált elektronikus készülékek nyersanyagoknak tekintendők, és nem valók a háztartási szemétkébe.

Élettartama végén az érvényes törvényi előírásoknak megfelelően kell ártalmatlanítani a terméket.



### Használt elemek és akkuk ártalmatlanítása!

Önt mint végfelhasználót jogszabály (az elemekre vonatkozó rendelet) kötelezi minden elhasznált elem és akku leadására; tilos azokat a háztartási szeméttel együtt kidobni!

A károsanyag-tartalmú elemeket, akkukat az itt látható szimbólumok jelölik, amelyek a háztartási szemét útján való ártalmatlanítás tilalmára hívják fel a figyelmet.

A mérgező nehézfémeket a következőképpen jelölik: Cd=kadmium, Hg=higany, Pb=ólom (A jelölés az akkun/elemen található, pl. az itt balra látható szeméttartály jelképek alatt).

Az elhasznált elemeket, akkukat térítésmentesen leadhatja a lakóhelye közelében található gyűjtőhelyen, szaküzleteinkben vagy minden olyan helyen, ahol elemet, akkut árusítanak.

Ezzel eleget tesz törvényi kötelezettségeinek és hozzájárul a környezet védelméhez!

## 20. Műszaki adatok

Üzemi feszültség .....	3V= (egyenfeszültség)
Elemtípus .....	2 db ceruzaelem (AA típus)
Ajánlott hálózati adapter .....	Rendelési szám: 51 25 88
Áramfelvétel .....	200mA
Elem élettartam .....	kb. 14 óra
felvételi eszköz .....	SD kártya max. 2GB
Felvételi formátum .....	WAV, MP3
Mikrofonok .....	4
Letapogatási ráta .....	44,1/48kHz
MP3 tömörítés .....	64/96/128/160/192/224/320kbit/s
WAV-formátum .....	16/24bit
Méret.....	107 x 67 x 29mm
Súly .....	95g (elemek nélkül)