

Lenco

TRAGBARER DIGITALFERNSEHER (DVB-T)

TFT-725



Benutzerhandbuch

Zur Information und Unterstützung, www.lenco.eu

Wichtige Sicherheitshinweise.....	2
Fernbedienung.....	3
Beschreibung der Vorder- und Rückseite.....	5
Benutzeroberfläche	6
Kurzinstallationsanleitung.....	6
Menübedienung.....	7
Normale Wiedergabe.....	14
Bildschirmeinstellungen.....	16
Kundenservice.....	16
Technische Daten.....	17

Wichtige Sicherheitshinweise

Einleitung

Warnung: Zur Verringerung eventueller Stromschlaggefahr öffnen Sie niemals das Gehäuse (bzw. die Geräterückseite). Es befinden sich im Inneren des Geräts keine Teile die vom Benutzer gewartet werden können. Wenden Sie sich bei Bedarf an entsprechend ausgebildetes Wartungspersonal.

- Warnung: Um Feuer und elektrischen Schlägen vorzubeugen, vermeiden Sie es das Gerät Regen oder Feuchtigkeit auszusetzen.
- Der Netzadapter sollte niemals Wassertropfen und -spritzern ausgesetzt werden. Gegenstände, die mit Flüssigkeiten gefüllt sind dürfen nicht auf das Gerät gestellt werden.
- Das Gerät sollte in ausreichender Entfernung zu Hitzequellen wie z. B. Heizkörpern bzw. Öfen und niemals in direktem Sonnenlicht aufgestellt werden.
- Blockieren Sie keine der Ventilationsöffnungen. Die Öffnungen des Geräts dienen der Belüftung. Die Öffnungen sollten niemals dadurch blockiert werden, indem das Gerät auf ein Kissen, Sofa oder ähnliche weiche Unterlagen, gelegt wird.
- Benutzen Sie zur Aufstellung des Geräts keine instabilen Wagen, Gestelle, Stative, Haltevorrichtungen oder Tische. Das Gerät kann herunterfallen und Schaden erleiden oder Verletzungen verursachen.
- Legen Sie niemals schwere oder scharfkantige Gegenstände auf den LCD-Bildschirm oder das Gehäuse.
- Benutzen Sie nur den mit diesem Produkt mitgelieferten Netzadapter. Die Benutzung anderer Netzadapter macht Ihre Garantie ungültig.
- Ziehen Sie den Stecker aus der Steckdose, wenn Sie das Gerät nicht benutzen.
- Achten Sie beim Entsorgen von Batterien auf die Umwelt.
- ACHTUNG: Bei falsch eingelegten Batterien besteht Explosionsgefahr! Benutzen Sie nur Batterien des gleichen Typs.
- WARNUNG: Die Batterien (Batteriepack oder eingelegte Batterien) dürfen niemals starker Hitze, wie z. B. Sonnenlicht, Feuer o. Ä. ausgesetzt werden.
- WARNUNG: Übermäßiger Schalldruck von Kopfhörern kann Hörschäden verursachen.
- WARNUNG: Verwenden Sie lediglich vom Hersteller angegebenes oder mitgeliefertes Zubehör. Der Netzadapter dient dazu das Gerät vom Strom zu trennen und sollte deshalb immer leicht zugänglich bleiben.

Achtung: Bei falsch eingelegten Batterien besteht Explosionsgefahr! Benutzen Sie nur Batterien des gleichen oder eines äquivalenten Typs (Lithium-Batterie).



- Für einen optimalen Empfang, halten Sie die Stabantenne so nah wie möglich an ein Fenster und halten Sie sie so weit vom DVB-T-Empfänger weg wie möglich.
- Richten Sie die Antenne nicht auf andere Geräte (z. B. Motoren, Computer, Schaltkästen, Fernseher, Verstärker, Lautsprecher, etc.), da diese Interferenzen verursachen können.

Fernbedienung

Tastenfunktionen der Fernbedienung:

- 1) SOURCE: Auswahl des Eingangssignals
- 2) INFO: Anzeige von Kanalinformationen oder im Menü angegebene Spezialfunktionen
- 3) ZIFFERTASTEN: Eingabe von Kanalnummer oder in Menüs
- 4) AUDIO: Wechseln der Audiosprache oder Audiospur.
- 5) TEXT: Öffnen der Fernsehtextanzeige, wenn der jeweilige Sender Fernsehtext unterstützt
- 6) SUBTITLE: Wechseln zwischen verschiedenen Untertitelsprachen, die gesendet werden
- 7) EXIT: Zurückkehren zum vorigen Bildschirm oder Menüseite
- 8) ASPECT: Einstellen des Bildformats (16:9 oder 4:3), wenn kein Menü angezeigt wird
- 9) SPEAKER: Ein-/Ausschalten der Lautsprecherausgabe, wenn kein Menü angezeigt wird
- 10) MUTE: Ein-/Ausschalten des Tons
- 11) EPG: Anzeige des elektronischen Programmführers
- 12) PAUSE: Anhalten oder Wiedergabe des aktuellen Programms
- 13) FAVORITE: Zugriff auf bevorzugte Kanäle
- 14) TV/RADIO: Umschalten zwischen TV-Kanälen und Radiosendern
- 15) RECALL: Umschalten zwischen den beiden zuletzt aufgerufenen Kanälen
- 16)
 - ▶ Navigationstaste Rechts: Menünavigation oder Erhöhen der Lautstärke
 - ◀ Navigationstaste Links: Menünavigation oder Verringern der Lautstärke
 - ▲ CH+: Menünavigation oder Kanalauswahl, wenn kein Menü angezeigt wird
 - ▼ CH-: Menünavigation oder Kanalauswahl, wenn kein Menü angezeigt wird
- 17) OK: Bestätigung Ihrer Menüauswahl
- 18) MENU: Öffnen der Hauptmenüfensters
- 19) SETUP: Einstellen der Bildschirmoptionen Helligkeit, Kontrast, Farbe, Farbton, wenn kein Menü angezeigt wird
- 20) SCREEN: Ein-/Ausschalten der TFT-Hintergrundbeleuchtung, wenn kein Menü angezeigt wird

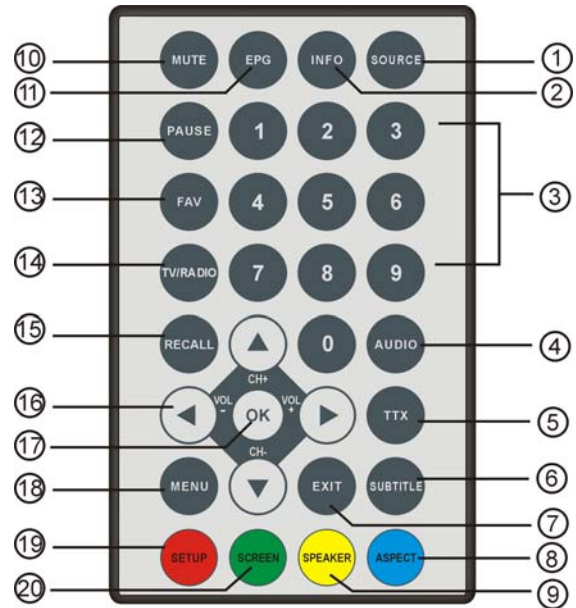

Hinweis:

1. Die Tasten SUBTITLE/LANGUAGE/TEXT sind u. U. nicht für alle Kanäle gültig.
2. Die A/V-Ausgabe ist deaktiviert, wenn das Gerät sich im AV-Eingangsmodus befindet. Benutzen Sie diese Funktion im DTV-Modus.
3. Die Tasten FUNCTION/SCREEN/SPEAKER/ASPECT können als Farbtasten (Rot, Grün, Gelb, Blau) benutzt werden, wenn das Anzeigemenü angezeigt wird.

Benutzung der Fernbedienung

Richten Sie die Fernbedienung auf den Infrarot-Sensor am Gerät, um zu gewährleisten, dass sie korrekt funktioniert. Die Fernbedienung arbeitet in einem Entfernungsbereich von etwa 7 Metern und einen Winkel von 30° in alle Richtungen.

Hinweis: Wenn eine Lichtquelle (z. B. direktes Sonnenlicht) auf den Infrarot-Sensor gerichtet wird, kann es zu Funktionsstörungen kommen. Vermeiden Sie Kontakt der Fernbedienung mit Wasser oder nassen Gegenständen. Nehmen Sie die Fernbedienung niemals auseinander.

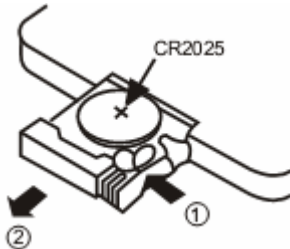

WECHSELN DER BATTERIE

SCHRITT 1: SCHIEBEN SIE DEN KNOPF NACH LINKS.

SCHRITT 2: ZIEHEN SIE DEN BATTERIEHALTER HERAUS.

Achtung:

Die unsachgemäße Benutzung von Batterien kann zu Auslaufen, Korrosion oder Explosion führen!

- Achten Sie darauf, dass die Batterie mit der richtigen Seite nach oben eingelegt wird.
- Es ist gefährlich die Batterie aufzuladen, kurzzuschließen, zu erhitzen, zu öffnen oder ins Feuer zu werfen.
- Verwenden Sie niemals verschiedene Batterietypen gleichzeitig und verwendenen niemals alte Batterien zusammen mit neuen.
- Wenn Sie die Fernbedienung für längere Zeit nicht benutzen, entfernen Sie die Batterie.
- Wenn der Benutzungsbereich kleiner wird, tauschen Sie die Batterie bitte gegen eine neue aus.
- Sollte ein Auslaufen der Batterie auftreten, wischen Sie die Batterieflüssigkeit aus dem Batteriefach heraus und legen Sie eine neue Batterie ein.

Benutzung des eingebauter Akkus

Dieser tragbare Fernseher verwendet ein intelligentes Batteriesystem, das dem Benutzer anzeigt, wenn der Batteriestand niedrig ist.

1. Wenn die Batteriespannung unter einen bestimmten Wert sinkt, geht das Gerät in den Niedrigstrom-Batteriemodus und ein blinkendes Batteriesymbol erscheint auf dem Bildschirm, um dem Benutzer anzuzeigen, dass die Batterie aufgeladen werden muss.
2. Wenn der Netzadapter angeschlossen ist, versorgt er das Gerät mit Strom und der Akku wird automatisch aufgeladen, egal ob das Gerät ein- oder ausgeschaltet ist.
3. Wenn der Benutzer trotz Niedrigstromanzeige, den Netzadapter nicht anschließt und weiter sieht, erscheint das Leerbatteriesymbol in der oberen Ecke links des Bildschirms und der Bildschirm wird verdunkelt und die Tonausgabe deaktiviert. Das Gerät bleibt allerdings weiterhin eingeschaltet und der Benutzer hat die Möglichkeit den Netzadapter anzuschließen, damit das Gerät wieder in den normalen Betrieb übergeht.

Bedienelemente

1. Vorderansicht

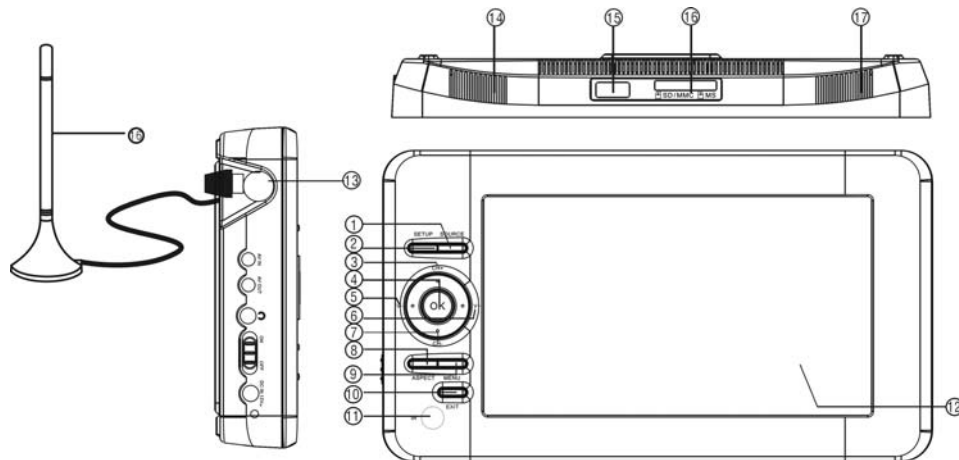

- 1) SOURCE: Auswahl des Eingangssignals
- 2) SETUP: Einstellen der Bildschirmoptionen Helligkeit, Kontrast, Farbe, Farbton, wenn kein Menü angezeigt wird
- 3) CH+: Menünavigation oder Kanalauswahl, wenn kein Menü angezeigt wird
- 4) OK: Bestätigung Ihrer Menüauswahl
- 5) VOL-: Menünavigation oder Lautstärkeeinstellung, wenn kein Menü angezeigt wird
- 6) VOL+: Menünavigation oder Lautstärkeeinstellung, wenn kein Menü angezeigt wird
- 7) CH-: Menünavigation oder Kanalauswahl, wenn kein Menü angezeigt wird
- 8) ASPECT: Einstellen des Bildformats
- 9) MENU: Öffnen der Hauptmenüfensters
- 10) EXIT: Menü verlassen
- 11) FERNBEDIENUNGSSENSOR: Empfängt Steuerungssignale von der Fernbedienung
- 12) TFT-Bildschirm: TFT-Breitbildanzeige
- 13) Antenneneingang: Anschluss an ein externes RF-Signal
- 14) Linker Lautsprecher
- 15) Mini-USB-Anschluss
- 16) Memory Card slot
- 17) Rechter Lautsprecher

2. Rechte Seitenansicht

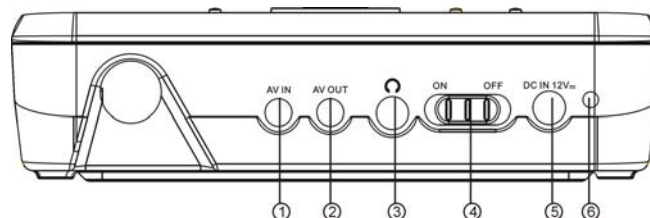

- 1) AV IN: Eingang für ein externes CVBS-Video-Signal und analoge Audiosignale
- 2) AV OUT: Ausgang für CVBS-Video- und analoge Audiosignale
- 3) EARPHONE: Kopfhörerausgang mit analogem L/R/-Audiosignal
- 4) POWER: Schalter zum Ein-/Ausschalten des Systems
- 5) DC IN: Netzadapteranschluss (12 V)
- 6) CHARGE: Lade-Anzeige – leuchtet rot während des Aufladens und grün, wenn der Akku vollständig aufgeladen ist

Benutzeroberfläche

1. Kurzinstallationsanleitung

1.1. Einstellen von Land und Sprache

Sie können Ihr bevorzugtes Land und die gewünschte Sprache auf der Seite „Setup – Installation“ einstellen.

- (1) Betätigen Sie die MENU-Taste, um auf das Hauptmenü zuzugreifen.
- (2) Benutzen Sie die Navigationstasten zur Auswahl eines Untermenüs (siehe Abbildung 1).
- (3) Betätigen Sie die OK-Taste, um in das gewählte Untermenü zu gelangen.
- (4) Betätigen Sie die MENU/EXIT-Taste zum Verlassen des Menüs.

Wenn das Gerät noch keinen Kanal gespeichert hat, erscheint das Installationsmenü automatisch nach dem Einschalten. Siehe Abbildung.

2. Betätigen Sie die OK-Taste, um eine automatische Kanalsuche durchzuführen oder betätigen Sie die grüne Farbtaste, um manuell nach Kanälen zu suchen.



Abbildung 1: Hauptmenü – Einstellungen



Abbildung 2: Einstellungen - Installation

1.2. Empfang von Programmen

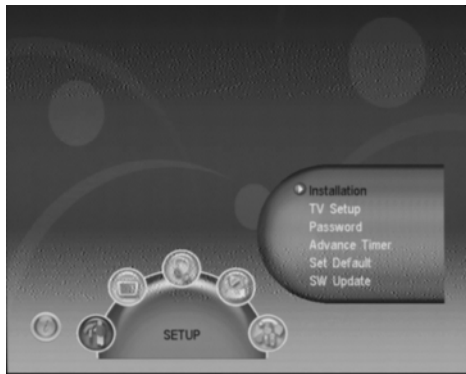
Führen Sie eine Suche durch die vorhandenen Frequenzbänder aus, um Programme empfangen zu können.

Betätigen Sie die OK-Taste oder die grüne Farbtaste, um eine automatische bzw. manuelle Kanalsuche durchzuführen.

1.2.1. Automatische Kanalsuche

Durch die automatische Kanalsuche werden zunächst alle Kanäle gelöscht und dann alle Standardfrequenzen entsprechend der Ländereinstellung durchsucht. Befolgen Sie die Schritte 1 bis 4 im Abschnitt 1.1. und betätigen Sie die OK-Taste zur Bestätigung, damit die Kanalinformationen gelöscht und die automatische Kanalsuche gestartet werden.

Da die automatische Suche sehr zeitintensiv sein kann, können Sie sie jederzeit durch Betätigung der EXIT-Taste abbrechen. See Figure 3. Wenn Sie die Suche später fortführen wollen, befolgen Sie einfach die oben beschriebene Kurzanleitung.



Abbildung 3: Programmliste löschen



Abbildung 4: Manuelle Suche

1.2.2. Manuelle Suche

Mithilfe der manuellen Suche können Sie Kanäle hinzufügen, ohne dass dabei bereits vorhandene gelöscht werden. Dazu ist es erforderlich, dass Sie die Frequenz und das Frequenzband des gewünschten Kanals kennen. Wenn Sie die gleiche Benutzer mehr als einmal eintragen, werden darunter zuvor gespeicherte Programme überschrieben. Befolgen Sie die Schritte 1 bis 4 im Abschnitt 1.1.

- (5) Benutzen Sie die Navigationstasten Oben/Unten zur Auswahl verschiedener Optionen.
- (6) Benutzen Sie die Navigationstasten Links/Rechts zur Auswahl verschiedener Werte.
- (7) Benutzen Sie die Zifferntasten zur Eingabe der Frequenz.
- (8) Betätigen Sie die OK/EXIT-Taste, um die manuelle Kanalsuche zu starten bzw. den Suchmodus zu verlassen. Siehe Abbildung 4.

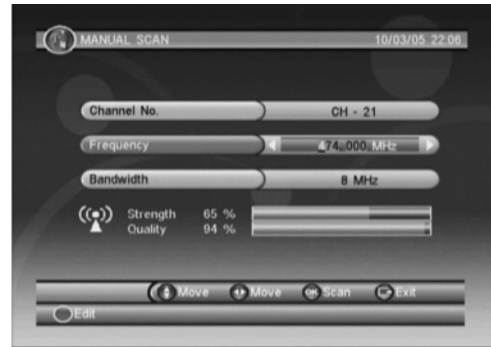
2. Menübedienung

Sobald die Kanalsuche beendet ist und alle Kanäle gespeichert wurden, können Sie digitale Fernsehkanäle oder Radioprogramme empfangen. In diesem Abschnitt werden die dazu benötigten Bedienungsschritte beschrieben.

2.1. Hauptmenü

Über das Hauptmenü können Sie auf verschiedenste Funktionen zugreifen.

- (1) Betätigen Sie die MENU-Taste, um auf das Hauptmenü zuzugreifen. Siehe Abbildung 1.
- (2) Betätigen Sie die INFO-Taste zur Anzeige von Versionsinformationen des Geräts.

2.2. EINSTELLUNGEN

Systemeinstellungen des Geräts. Siehe Abbildung 1.

2.2.1. Installation

Empfangs- und Wiedergabeeinstellungen des Geräts. Siehe Abbildung 2.

2.2.1.1. Antennen-Einstellung

Ein- oder Ausstellen der Stromversorgung (+5 V) der Antenne.

Hinweis: Diese Funktion ist standardmäßig deaktiviert. Stellen Sie diese Funktion nur an, wenn Sie das Gerät an eine aktive Antenne anschließen, die das Empfangssignal verstärkt. Wenn Sie nicht über eine solche Antenne verfügen, stellen Sie die Funktion bitte aus.

2.2.1.2. Land

Einstellungen für die automatische und manuelle Kanalsuche und die Zeitzone.

Hinweis: Durch die Einstellung des Lands wird automatisch die Zeitzone und das Standardfrequenzband für die automatische Kanalsuche eingestellt.

2.2.1.3. OSD-Sprache

Einstellen der OSD-Sprache

2.2.1.4. Audiosprache

Einstellen der Audiosprache des jeweiligen Programms.

2.2.1.5. Untertitelsprache

Einstellen der Untertitelsprache zur Anzeige von Untertiteln.

2.2.1.6. LCN

Ein-/Ausstellen der logischen Kanalnummern (LCN).

Hinweis: Eine LCN-Nummer dient dazu einen logischen Kanal eindeutig zu identifizieren, wie es in einigen europäischen Ländern, wie z. B. Frankreich oder Großbritannien, üblich ist.

2.2.1.7. Auto-Zeitzone / Zeitzone

Ermöglicht Ihnen die Benutzung der automatische Zeitzoneangleichung ein- oder abzuschalten. Wenn Sie die GMT-Zeitzone Ihres Orts wissen, stellen Sie die Auto-Zeitzone-Funktion aus und wählen Sie die entsprechende Zeitzone. Andernfalls, stellen Sie die Funktion an und das System aktualisiert die Zeitzone automatisch, entsprechend des Kanalinhalts. Siehe Abbildung 3.

Hinweis: Manche Länder verfügen über mehr als eine Zeitzone.

2.2.1.8. Automatische Kanalsuche

Betätigen Sie die OK-Taste zum Starten der automatischen Suche. Siehe Abschnitt 1.2.1. für eine detaillierte Bedienungsbeschreibung.

2.2.1.9. Manuelle Suche

Betätigen Sie die grüne Farbtaste, um die manuelle Kanalsuche zu starten. Siehe Abschnitt 1.2.2. für eine detaillierte Bedienungsbeschreibung.

2.2.2. TV-Einstellungen

Einstellen des TV-Bildanzeigemodus. Siehe Abbildung 5.

2.2.2.1. Fernsehmodus

Auswählen des Farbsystems (PAL/NTSC/AUTO). Der AUTO-Modus wählt PAL oder NTSC entsprechend dem Empfangsinhalt.

Diese Einstellung sollte der Einstellung Ihres Fernsehers entsprechen.

2.2.2.2. OSD-Durchsichtigkeit

Einstellen der OSD-Anzeigedurchsichtigkeit. 1 ist die höchste Transparenzstufe.

2.2.2.3. Zeitanzeige

Einstellung der Zeitanzeige. Sie können die Zeitanzeige ständig anlassen oder nach einem einstellbaren Zeitraum automatisch verschwinden lassen.

2.2.3. Passwort

Einstellen des Passworts für die Menü-, Kanal- und Zensursperre. Sie können hier zudem das Passwort ändern. Das werksmäßig voreingestellte Passwort ist 6666. Siehe Abbildung 6.



Abbildung 5: TV-Einstellungen



Abbildung 6: Passwortseite

2.2.3.1. Menüsperre: Passwortschutz für die Menüs.

2.2.3.2. Kanalsperre

Sperren aller Kanäle, die zuvor mit der Kanalsperre markiert wurden. Siehe Abschnitt 2.3.1.2. für eine detaillierte Bedienungsbeschreibung.

2.2.3.3. Zensursperre

Programmsperre durch Passwort und Zensurgruppen. Die jeweilige Zensurgruppe wird über den Programminhalt bestimmt. Wenn das Programm nicht in der eingestellten Zensurgruppe inbehalten ist, muss der Benutzer das richtige Passwort eingeben, um das Programm sehen zu können.

2.2.3.4. Passwort ändern

Um das Passwort (PIN) ändern zu können, benutzen Sie die Navigationstasten Links/Rechts zur Auswahl der Änderungsoption und dann die Zifferntasten zur Eingabe des alten Passworts. Danach können Sie ein neues Passwort bestimmen und müssen es ein zweites Mal zur Bestätigung eingeben. Wenn das Passwort erfolgreich verändert wurde, erscheint eine entsprechende Bestätigung auf dem Bildschirm. Ansonsten erscheint eine Fehlermeldung.

2.2.4. Automatische Zeitwiedergabe

Sie können die automatische Zeitwiedergabe manuell durch Eingabe des Datums und Uhrzeit einstellen oder über den TV/Radio-Programmführer (siehe Abschnitt 2.3.2.). Wenn der eingestellte Zeitpunkt erreicht wird, schaltet das Gerät automatisch auf das gewünschte Programm. Betätigen Sie eine beliebige Taste (außer den Lautstärketasten und der MUTE-Taste) und das Gerät fragt Sie, ob Sie den Vorgang abbrechen wollen. Sie können die eingestellte Zeitwiedergabe auch löschen, wenn der Zeitpunkt noch nicht erreicht wurde.

2.2.5. Einstellungsreset

Diese Funktion stellt alle werksmäßig gemachten Einstellungen wieder her. Alle vom Benutzer gemachten Einstellungen und die gesamte Kanalliste werden dabei gelöscht.

2.3. TV/RADIO

Es stehen zwei Programmarten zur Verfügung: TV und Radio. Die Benutzung des Programmführers für TV und Radio unterscheidet sich kaum. Zur Veranschaulichung wird hier der TV-Programmführer genommen.

2.3.1. Programmliste

In der Programmliste haben Sie Zugriff auf verschiedene Funktionen. Siehe Abbildung 7.



Abbildung 7: TV-Liste

2.3.1.1 Favoriten

Sie können die Programmsuche beschleunigen, indem Sie die Favoritenliste benutzen. Für die Einstellung bevorzugter Programme stehen 8 verschiedene Gruppen zur Verfügung: Nachrichten, Sport, Filme, Musik, Shopping, Reise, Boy & Girl. Benutzen Sie die Taste 1 bis 8 zur Auswahl der gewünschten Programmgruppe, wenn Sie die Favoritenoption benutzen.

2.3.1.2. Kanäle sperren

Durch diese Funktion wird ein Passwort abgefragt, wenn die Kanalsperre unter SETUP -> Password >Channel Lock aktiviert wurde.x Siehe Abschnitt 2.2.3.2. für eine detaillierte Bedienungsbeschreibung.

Betätigen Sie die OK-Taste, um den markierten Kanal zu sperren bzw. wieder freizugeben.

2.3.1.3. Bearbeiten

Sie können hier den Programmnamen mit bis zu 20 Zeichen ändern.

- (1) Benutzen Sie die Navigationstasten Links/Rechts zur Auswahl von „Edit“ und dann die Navigationstasten Oben/Unten zur Auswahl des Programms.
- (2) Betätigen Sie die OK-Taste zur Anzeige der Programminformationen und betätigen Sie ein zweites Mal, um den Programmnamen zu bearbeiten.
- (3) Benutzen Sie die Navigationstasten, Zifferntasten und rot-grünen Farbtasten zur Auswahl der jeweiligen Zeichen.
- (4) Betätigen Sie die OK-Taste, um die Bearbeitung abzuschließen und zur Programminfor-Seite zurückzukehren.
- (5) Betätigen Sie die rote Farbtaste, um den Namen zu speichern und zur Liste zurückzukehren oder betätigen Sie die EXIT-Taste, um zur Liste zurückzukehren ohne zu speichern.

2.3.1.4. Verschieben

Mit der Move-Funktion können Sie die Reihenfolge der Kanalliste verändern.

Hinweis: Diese Option ist nicht verfügbar, wenn die LCN-Funktion (SETUP -> Installation -> LCN) eingeschaltet ist.

2.3.1.5. Sortieren

Mit dieser Funktion können Sie die Kanäle von A <-> Z oder PayTV <-> Freie Angebote sortieren.

Hinweis: Diese Option ist nicht verfügbar, wenn die LCN-Funktion (SETUP -> Installation -> LCN) eingeschaltet ist.

2.3.1.6. Kanäle deaktivieren

Mit dieser Funktion können Sie Programme aus der Kanalliste zu entfernen, sodass sie nicht mehr mit CH+/- erreichbar sind. Betätigen Sie die OK-Taste, um den markierten Kanal zu entfernen bzw. wieder hinzuzufügen.

2.3.1.7. Löschen

Mit dieser Funktion können Sie Programme auch permanent aus der Programmliste löschen. Um die jeweiligen Kanäle wieder hinzuzufügen, ist eine erneute Kanalsuche erforderlich.

Betätigen Sie die OK-Taste oder die grüne Farbtaste, um den markierten Kanal bzw. alle Kanäle zu löschen.

2.3.1.8. Firmware-Update

Firmware-Aktualisierung über USB. Starten Sie die Dateiauswahl und benutzen Sie die Navigationstasten Links/Rechts/OK zur Auswahl des Verzeichnisses, indem sich die Aktualisierungsdatei befindet. Betätigen Sie dann die OK-Taste, um die Aktualisierung zu starten.

2.3.1.9. Suchfunktion

Sie können mit dieser Funktion nach Programmnamen über Stichwörter suchen.

- (1) Benutzen Sie die Navigationstasten Links/Rechts zur Auswahl der Suchoption.
- (2) Betätigen Sie die OK-Taste, um die Suchseite aufzurufen
- (3) Benutzen Sie die Navigationstasten, Zifferntasten, OK und rot-grünen Farbtasten zur Eingabe eines Stichworts.
- (4) Betätigen Sie die OK-Taste zum Starten der Suche und um zur Liste zurückzukehren. Danach wird das gefundene Programm markiert angezeigt.
- (5) Benutzen Sie die Farbtasten Grün und Gelb, um zum nächsten bzw. vorigen Suchergebnis zu gehen.

2.3.2. Programmführer

Dies ist der sogenannte EPG (elektronischer Programmführer). Siehe Abbildung 8.

- (1) Betätigen Sie die Navigationstasten Oben/Unten zur Auswahl eines Programms oder EPG-Ereignisses.
- (2) Benutzen Sie die Navigationstasten Links/Rechts zur Auswahl eines Ereignisses oder Datums.
- (3) Betätigen Sie die OK-Taste, um alle Menüs zu verlassen oder detaillierte Informationen zum betreffenden Ereignis anzuzeigen.
- (4) Betätigen Sie die EXIT-Taste, um zur vorigen Menüseite zurückzukehren.



Abbildung 8: Programmführer - Ereignisse

- (5) Benutzen Sie die rote Farbtaste, um auf die Programmierungsseite zu gehen und die gelbe Farbtaste, um die Seite nach der Bearbeitung zu speichern. Bei Konfliktsituationen erscheint eine entsprechende Fehlermeldung. Erfolgreiche Programmierungen werden unter „Main Menu -> SETUP -> Advance Timer“ hinzugefügt.

2.4. Multimedia

Multimedia-Dateien müssen über ein angeschlossenes, externes USB-Gerät eingespielt werden, andernfalls erscheint „Device is not ready!“ auf dem Bildschirm. Wenn Sie das Gerät während der MP3/WMA-Wiedergabe entfernen, erscheint „Device is removed!“ auf dem Bildschirm.

2.4.1. Fotoalbum

Mit dem Fotoalbum können Sie JPG/BMP/GIF-Bilder wiedergeben. Wenn sich im Hauptverzeichnis Bilder befinden, startet das Gerät im Vorschaumodus. Ansonsten startet das Gerät im Verzeichnismodus. Betätigen Sie die blaue Farbtaste, um zum Verzeichnismodus zu wechseln und benutzen sie die EXIT-Taste, um zum Vorschaumodus zurückzukehren.

2.4.1.1. Vorschau/Verzeichnis-Modus

Im Vorschaumodus erscheinen an der unteren Seite links und im Verzeichnismodus an der oberen Seite rechts Informationen (Länge x Höhe und Datum) zum jeweiligen Bild. Siehe Abbildung 9.

Benutzen Sie die Navigationstasten und die OK-Taste zur Auswahl von Verzeichnissen oder Dateien. Betätigen Sie die OK-Taste, um die gewählte Bilddatei anzuzeigen und betätigen Sie die Taste ein zweites Mal zum Starten der Diashow.

Betätigen Sie die INFO-Taste zur Auswahl eines Speichergeräts (USB, Speicherkarte oder externer USB-Hub).



Abbildung 9: Fotoalbum - Vorschaumodus

2.4.1.2. Bildvergrößerung

Betätigen Sie die rote Farbtaste zum Vergrößern oder Verkleinern des Bilds im Betrachtungsmodus. Mögliche Vergrößerungsfaktoren sind 25%, 50%, 100%, 150% und 200%. Wenn der Vergrößerungsfaktor über 100% liegt, können Sie die Navigationstasten benutzen, um den Bildausschnitt zu bewegen.

2.4.1.3. Bilder drehen

Benutzen Sie im Betrachtungsmodus die Navigationstasten Links/Rechts, um das Bild nach links bzw. rechts zu drehen und die gelbe/blau Farbtaste, um es horizontal bzw. vertikal zu spiegeln. Danach kehrt das Gerät in den Vorschaumodus zurück und merkt sich die Ausrichtung der Bilder für eine erneute Anzeige.

2.4.1.4. Diashow

Betätigen Sie die OK-Taste zweimal im Vorschau- oder Verzeichnismodus, um die Diashow zu starten.

Betätigen Sie die rote Farbtaste, um die Wiedergabe der Diashow vorübergehend anzuhalten bzw. mit der Wiedergabe fortzufahren.

Betätigen Sie die grüne Farbtaste, um die während der Diashow die Musikwiedergabe zu starten.

Betätigen Sie die gelbe Farbtaste zum Ein- oder Ausschalten der Wiederholung.
Benutzen Sie die blaue Farbtaste, um den Zeitintervall zwischen der Anzeige der Bilder festzulegen.
Benutzen Sie die Navigationstasten Oben/Unten, um zum vorigen bzw. nächsten Foto zu springen.

2.4.2. Musikwiedergabe

Der Musikwiedergabemodus kann die meisten MP3/WMA-Dateien wiedergeben. Während der Wiedergabe erscheint eine Statusanzeige, das Audiospektrum, die momentane Wiedergabezeit und die gesamte Abspielzeit auf dem Bildschirm. Siehe Abbildung 10.

Betätigen Sie die INFO-Taste zur Auswahl eines Speichergeräts (USB, Speicherkarte oder externer USB-Hub).

Benutzen Sie die Navigationstasten und die OK-Taste zur Auswahl von Verzeichnissen oder Dateien.
Betätigen Sie die OK-Taste zum Starten der Wiedergabe.

Betätigen Sie die rote Farbtaste zum Starten der Wiedergabe oder, um die Wiedergabe vorübergehend anzuhalten.

Betätigen Sie die grüne Farbtaste zum Stoppen der Wiedergabe.

Betätigen Sie die gelbe Farbtaste, um den Wiedergabemodus auf Wiederholung oder Zufallswiedergabe zu stellen.

Betätigen Sie die blaue Farbtaste, um den Schnellvorlauf zu starten (2-,3- oder 4fache Geschwindigkeit).

Benutzen Sie die Navigationstasten Links/Rechts und die MUTE-Taste zum Einstellen der Lautstärke während der Wiedergabe.



Abbildung 10: Musikmodus – Dateiauswahl

2.5. EXTRA

Es stehen drei Optionen zur Verfügung: Gomoku, Kalender, Rechner.

Gomoku

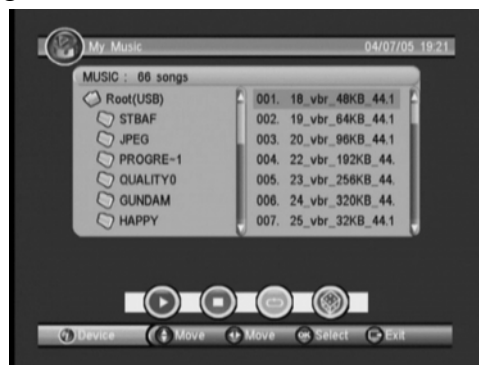
Benutzen Sie die Navigationstasten zum Einstellen des Spielmodus und des Schwierigkeitsgrads.

Betätigen Sie die OK-Taste zum Starten des Gomoku-Spiels.

Benutzen Sie die Navigationstasten zur Auswahl einer Position.

Betätigen Sie die OK-Taste zum Setzen des Spielsteins.

Der Kalender zeigt Jahr, Monat und Datum an.

Benutzen Sie den Rechner für mathematische Berechnungen.

3. Normale Wiedergabe

In der normalen Wiedergabe haben Sie Zugriff auf TV- und Radioprogramme. Siehe Abbildung 11.



Abbildung 11: Normale Wiedergabe – Radio

Abbildung 12: Programminformationen

3.1. Informationen

Betätigen Sie die INFO-Taste zur Anzeige des Informationsanzeige. Die Informationsanzeige zeigt die Programmnummer, Favoriteneinstellung, aktuelle Uhrzeit, Programmname, jetziges und nächstes Ereignis, Sperren, Untertitel und Fernsehtextinfo an.

Betätigen Sie die INFO-Taste erneut, um Details zum aktuellen Programmereignis zu erhalten.

Betätigen Sie die INFO-Taste erneut, um Informationen zu aktuellen Programm zu erhalten. Siehe Abbildung 12.

3.2. Programme umschalten

Benutzen Sie die Navigationstasten Oben/Unten oder geben Sie die Programmnummer direkt ein, um zu einem anderen Programm zu schalten. Wenn die eingegebene Programmnummer nicht existiert, bleibt die Eingabe ohne Funktion. Sie können ebenfalls die RECALL-Taste betätigen, um zurück zum zuvor eingestellten Programm zu gehen.

3.3. Lautstärke

Benutzen Sie die Navigationstasten Links/Rechts zum Einstellen der Lautstärke.

Betätigen Sie die MUTE-Taste, um den Ton auszustellen.

Wenn Sie die Lautstärke verändern, während der Ton ausgestellt ist, wird der Ton automatisch wieder eingestellt.

3.4. Programmliste

Betätigen Sie die OK-Taste zur Anzeige der Programmliste mit Anzeige der Programmnummer, -name, Sperre und Deaktivierungsstatus. Siehe Abbildung 13.

Benutzen Sie die Navigationstasten zum Wechseln des Programms.

Betätigen Sie die OK/EXIT-Taste, um mit der normalen Wiedergabe fortzufahren.



Abbildung 13: Programmliste



Abbildung 14: Audiokanal

3.5. Audio

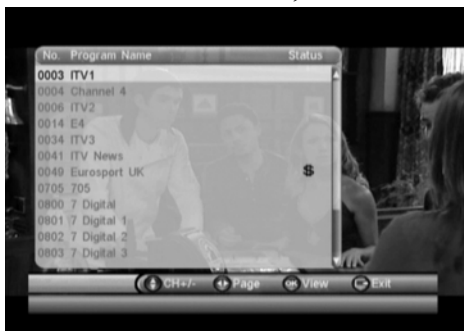
Umschalten des Audiokanals und des Audiomodus zu LR (Stereo), LL (Links) oder RR (Rechts). Wenn Sie die Audiosprache unter „SETUP -> Installation -> Audio Language“ eingestellt haben, wählt das Gerät diese als Standardsprache. Siehe Abbildung 14.

Betätigen Sie die AUDIO-Taste zur Anzeige der Audiokanalseite.

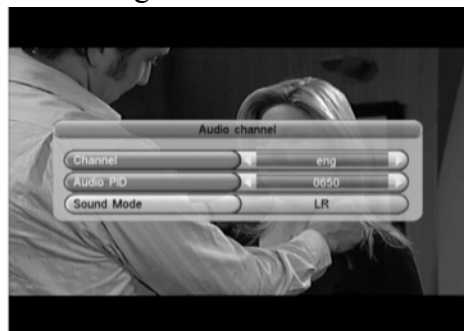
Benutzen Sie die Navigationstasten Oben/Unten zur Auswahl der Kanal/Audio-PID oder der Audiomodusoptionen.

Benutzen Sie die Navigationstasten Links/Rechts zum Verändern des Werts.

3.6. Pause

Vorübergehendes Anhalten von Video und Audio (wird bei Eingaben abgebrochen).

3.7. Favoriten

Sie können unter bevorzugten Programmen einer bestimmten Favoritengruppe wählen. Zur Konfiguration bevorzugter Programme siehe Abschnitt 2.3.1.1. für weitere Informationen.

Betätigen Sie die gelbe Farbtaste zum Wechseln der Favoritengruppe in der Programmliste.

Benutzen Sie die FAV-Tasten zum Wechseln des Programms innerhalb der Favoritengruppe.

3.8. Fernsehtext

Fernsehtextanzeige auf dem Bildschirm – die Art des Fernsehtexts ist von Anbieter zu Anbieter verschieden. Siehe Abbildung 15.

Betätigen Sie die TEXT-Taste zur Anzeige der Fernsehtexteinstellungsseite.

Betätigen Sie die Navigationstasten Oben/Unten zur Auswahl der Fernsehtextsprache, wenn das Programm über Fernsehtext verfügt.

Betätigen Sie die OK/EXIT-Taste zum Verlassen der Fernsehtexteinstellungsseite.

Benutzen Sie die Navigations- und Zifferntasten zur Auswahl einer Fernsehtextseite, wenn Fernsehtext vorhanden ist.



Abbildung 15: Fernsehtext – Einstellungen



Abbildung 16: Untertitel – Einstellungen

3.9. Untertitel

Untertitelanzeige auf dem Bildschirm – die Art der Untertitel ist von Anbieter zu Anbieter verschieden. Siehe Abbildung 16.

Betätigen Sie die SUBTITLE-Taste zur Anzeige der Untertitelseite.

Betätigen Sie die Navigationstasten Oben/Unten zur Auswahl einer Untertitelsprache, wenn das Programm über Untertitel verfügt.

Betätigen Sie die OK/EXIT-Taste zum Verlassen der Untertitелеinstellungsseite.

3.10. Fernsichttextuntertitel

Untertitelanzeige über Fernsichttext – die Art der Fernsichttextuntertitel ist von Anbieter zu Anbieter verschieden.

Betätigen Sie die TEXT/SUBTITLE-Taste zur Anzeige von Fernsichttext oder der Untertitelseite.

Benutzen Sie die Navigationstasten Links/Rechts zur Auswahl von „TTX Subtitle“.

Benutzen Sie die Navigationstasten Oben/Unten zur Auswahl der Fernsichttextuntertitelsprache.

Betätigen Sie die OK/EXIT-Taste zum Verlassen der Einstellungsseite.

3.11. Programmführer

Betätigen Sie die GUIDE-Taste während der Wiedergabe (siehe Abschnitt 2.3.2. für weitere Informationen).

3.12. Programmliste

Betätigen Sie die grüne Farbtaste während der Wiedergabe (siehe Abschnitt 2.3.1. für weitere Informationen).

Bildschirmeinstellungen

Betätigen Sie die FUNCTION-Taste zur Anzeige des Bildeinstellungsmenüs:

Benutzen Sie die Navigationstasten Oben/Unten zur Auswahl verschiedener Optionen.

Benutzen Sie die Navigationstasten Links/Rechts zum Einstellen verschiedener Werte der jeweiligen Option.

Betätigen Sie die EXIT-Taste zum Verlassen des Menüs.

Hinweis: Der Farbton kann nur eingestellt werden, wenn im DTV/AV-Modus NTSC als Farbsystem gewählt wurde.

Die S-Farben-Option ist nur im AV-Modus verfügbar.

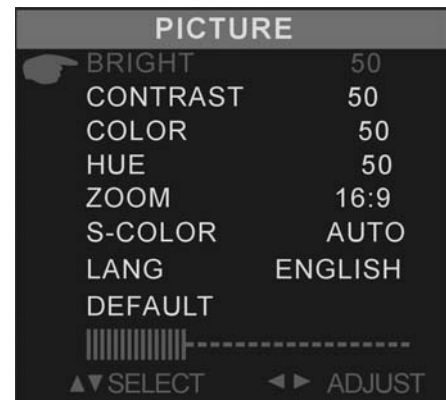

Kundenservice

Problem	Mögliche Ursache	Behebung
Kein Signal	Antenne ist nicht verbunden Antenne ist beschädigt/nicht richtig ausgerichtet Gerät ist nicht im Empfangsbereich	Überprüfen Sie den Antennenanschluss Überprüfen Sie die Antenne Wenden Sie sich an Ihren Händler
Kein Bild oder Ton	Falscher Ausgabekanal	Betätigen Sie die DTV/AV-Taste Betätigen Sie die SCREEN-Taste. Betätigen Sie die SPEAKER-Taste.
Verschlüsselter Kanal	Es handelt sich um einen Pay-Per-View-Kanal	Wählen Sie einen alternativen Kanal
Fernbedienung reagiert nicht	Das Gerät ist ausgeschaltet Die Fernbedienung ist nicht richtig ausgerichtet. Die Gerätevorderseite ist nicht zugänglich. Die Batterien der Fernbedienung sind nicht richtig eingelegt. Die Batterien der Fernbedienung sind leer.	Verbinden und schalten Sie das Gerät ein. Richten Sie die Fernbedienung auf die Gerätevorderseite. Überprüfen Sie, ob Hindernisse vorhanden sind. Überprüfen Sie, ob die Batterien richtig eingelegt wurden. Legen Sie neue Batterien in die Fernbedienung ein.
Quadratblöcke im Bild oder Bild bewegt sich nicht mehr	Die Antenne ist inkompatibel. Antenne ist beschädigt/nicht richtig ausgerichtet	Wenden Sie sich an Ihren Händler Überprüfen Sie die Antenne

Technische Daten

Eingangsfrequenz	VHF: 174 MHz – 230 MHz, UHF: 470 MHz – 862 MHz
Anzeigegerät	Farb-TFT-LCD
Bildschirmgröße	7 Zoll
Bildschirmauflösung	480 x 234 Bildpunkte
Videoausgabe	1Vp-p 75Ω
Audioausgabe	2-Kanal
Stromversorgung	DC-12V
Stromverbrauch	15 W
Abmessungen	220 x 125 x 31.5mm

Änderungen der technischen Daten sind vorbehalten.



Altgeräte-Richtlinie (WEEE))

Sollten Sie irgendwann zu späterer Zeit dieses Produkt entsorgen wollen, beachten Sie bitte Folgendes: Elektroschrott sollte nicht mit dem Haushaltsmüll entsorgt werden. Bitte recyceln Sie ihn, sofern Ihnen entsprechende Möglichkeiten zur Verfügung stehen. Setzen Sie sich mit Ihren kommunalen Behörden oder Ihrem Einzelhändler in Verbindung und fragen Sie diese um Rat bezüglich der Wiederverwertung. (Elektro- und Elektronik-