

30 A-Leistungsrelais für Leiterplatte oder für Steckhülsen

- Spulen für AC oder DC
- Sichere Trennung zwischen Spule und Kontaktsatz nach VDE 0106, EN 50178, EN 60204 und EN 60335
- 6 kV (1,2/50 µs), 8 mm Luft- und Kriechstrecke
- Montierbar auf 35 mm-Schiene, Chassis oder Printplatte

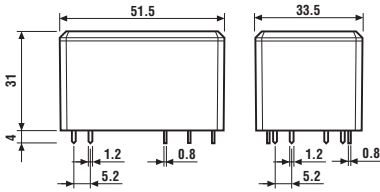

66.22

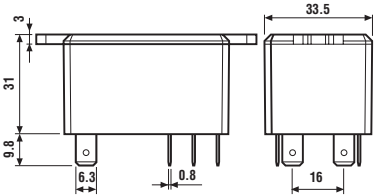

66.82-xxxx

UL-HORSEPOWER UND PILOT DUTY RATINGS SIEHE: "Technische Erläuterungen" Seite V

Kontakte

Anzahl der Kontakte	2 Wechsler	2 Wechsler	2 Wechsler
Max. Dauerstrom/max. Einschaltstrom	A 30/50 (S) - 10/20 (Ö)	A 30/50 (S) - 10/20 (Ö)	A 30/50 (S) - 10/20 (Ö)
Nennspannung/max. Schaltspannung	V AC 250/440	V AC 250/440	V AC 250/440
Max. Schaltleistung AC1	VA 7.500 (S) - 2.500 (Ö)	VA 7.500 (S) - 2.500 (Ö)	VA 7.500 (S) - 2.500 (Ö)
Max. Schaltleistung AC15 (230 V AC)	VA 1.200 (S)	VA 1.200 (S)	VA 1.200 (S)
1-Phasenmotorlast, AC3 - Betrieb (230 V AC)	kW 1,5 (S)	kW 1,5 (S)	kW 1,5 (S)
Max. Schaltstrom DC1: 30/110/220V	A 25/0,7/0,3 (S)	A 25/0,7/0,3 (S)	A 25/0,7/0,3 (S)
Min. Schaltlast	mW (V/mA) 1.000 (10/10)	mW (V/mA) 1.000 (10/10)	mW (V/mA) 1.000 (10/10)
Kontaktmaterial Standard	AgCdO	AgCdO	AgCdO

Spule

Lieferbare	V AC (50/60 Hz)	6 - 12 - 24 - 110/115 - 120/125 - 230 - 240	
Nennspannungen (U _N)	V DC	6 - 12 - 24 - 110 - 125	
Bemessungsleistung AC/DC	VA (50 Hz)/W	3,6/1,7	3,6/1,7
Arbeitsbereich	AC	(0,8...1,1)U _N	(0,8...1,1)U _N
	DC	(0,8...1,1)U _N	(0,8...1,1)U _N
Haltespannung	AC/DC	0,8 U _N /0,5 U _N	0,8 U _N /0,5 U _N
Rückfallspannung	AC/DC	0,2 U _N /0,1 U _N	0,2 U _N /0,1 U _N

Allgemeine Daten

Mech. Lebensdauer AC/DC	Schaltspiele	10 · 10 ⁶	10 · 10 ⁶	10 · 10 ⁶
Elektrische Lebensdauer AC1	Schaltspiele	100 · 10 ³	100 · 10 ³	100 · 10 ³
Ansprech-/Rückfallzeit	ms	8/15	8/15	8/15
Spannungsfestigkeit Spule/Kontakte (1,2/50 µs)	kV	6 (8 mm)	6 (8 mm)	6 (8 mm)
Spannungsfestigkeit offene Kontakte	V AC	1.500	1.500	1.500
Umgebungstemperatur	°C	-40...+70	-40...+70	-40...+70
Relaisschutzart		RT II	RT II	RT II

Zulassungen (Details auf Anfrage)



66.22



- 2 Wechsler
- Für Leiterplatte
- Doppelt-Anschlusspins

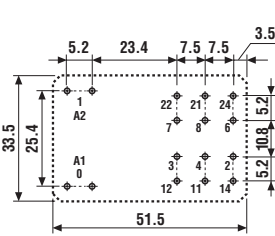
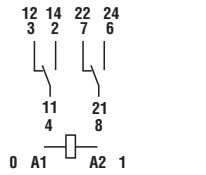

Ansicht auf die Anschlüsse

66.82



- 2 Wechsler
- Für Flanschmontage
- Faston 250 (6,3x0,8 mm)

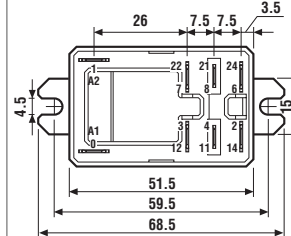
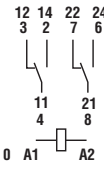

66.82-xx07



- 2 Wechsler
- Für 35 mm-Schienen-Montage
- Faston 250 (6,3x0,8 mm)

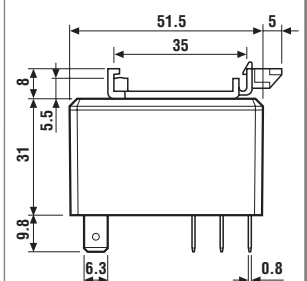
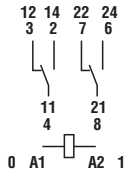

30 A-Leistungsrelais für Leiterplatte oder für Steckhülsen

- Spulen für AC oder DC
- Sichere Trennung zwischen Spule und Kontaktsatz nach VDE 0106, EN 50178, EN 60204 und EN 60335
- 6 kV (1,2/50 µs), 8 mm Luft- und Kriechstrecke
- Montierbar auf 35 mm-Schiene, Chassis oder Printplatte

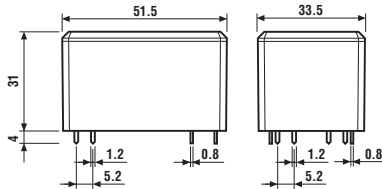

66.22-0300

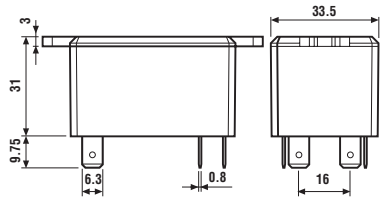

66.82-0300

UL-HORSEPOWER UND PILOT DUTY RATINGS SIEHE: "Technische Erläuterungen" Seite V

66.22-x300



- 2 Schliesser
- Für Leiterplatte
- Doppelt-Anschlusspins

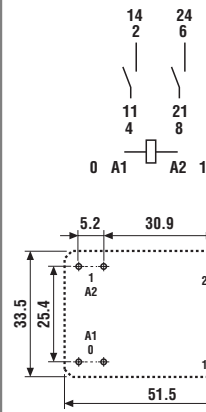

Ansicht auf die Anschlüsse

66.82-x300



- 2 Schliesser
- Für Flanschmontage
- Faston 250 (6,3 x 0,8) mm

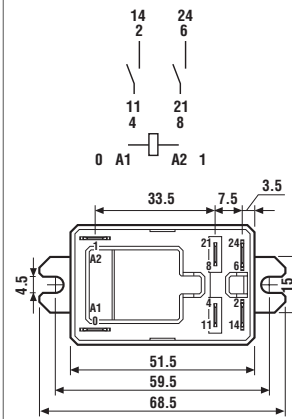

66.82-x307



- 2 Schliesser
- Für 35 mm-Schienen-Montage
- Faston 250 (6,3 x 0,8) mm

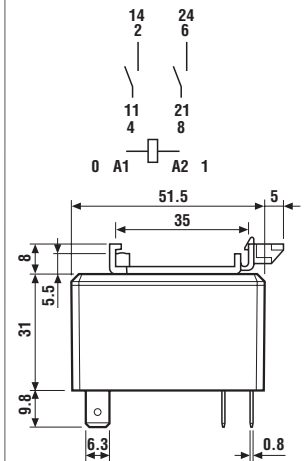

Kontakte

Anzahl der Kontakte		2 Schliesser	2 Schliesser	2 Schliesser
Max. Dauerstrom/max. Einschaltstrom	A	30/50	30/50	30/50
Nennspannung/max. Schaltspannung	V AC	250/440	250/440	250/440
Max. Schaltleistung AC1	VA	7.500	7.500	7.500
Max. Schaltleistung AC15 (230 V AC)	VA	1.200	1.200	1.200
1-Phasenmotorlast, AC3 - Betrieb (230 V AC)	kW	1,5	1,5	1,5
Max. Schaltstrom DC1: 30/110/220V	A	25/0,7/0,3	25/0,7/0,3	25/0,7/0,3
Min. Schaltlast	mW (V/mA)	1.000 (10/10)	1.000 (10/10)	1.000 (10/10)
Kontaktmaterial Standard		AgCdO	AgCdO	AgCdO

Spule

Lieferbare	V AC (50/60 Hz)	6 - 12 - 24 - 110/115 - 120/125 - 230 - 240		
Nennspannungen (U _N)	V DC	6 - 12 - 24 - 110 - 125		
Bemessungsleistung AC/DC	VA (50 Hz)/W	3,6/1,7	3,6/1,7	3,6/1,7
Arbeitsbereich	AC	(0,8...1,1)U _N	(0,8...1,1)U _N	(0,8...1,1)U _N
	DC	(0,8...1,1)U _N	(0,8...1,1)U _N	(0,8...1,1)U _N
Haltespannung	AC/DC	0,8 U _N /0,5 U _N	0,8 U _N /0,5 U _N	0,8 U _N /0,5 U _N
Rückfallspannung	AC/DC	0,2 U _N /0,1 U _N	0,2 U _N /0,1 U _N	0,2 U _N /0,1 U _N

Allgemeine Daten

Mech. Lebensdauer AC/DC	Schaltspiele	10 · 10 ⁶	10 · 10 ⁶	10 · 10 ⁶
Elektrische Lebensdauer AC1	Schaltspiele	100 · 10 ³	100 · 10 ³	100 · 10 ³
Ansprech-/Rückfallzeit	ms	8/10	8/10	8/10
Spannungsfestigkeit Spule/Kontakte (1,2/50 µs)	kV	6 (8 mm)	6 (8 mm)	6 (8 mm)
Spannungsfestigkeit offene Kontakte	V AC	1.500	1.500	1.500
Umgebungstemperatur	°C	-40...+70	-40...+70	-40...+70
Relaischutzart		RT II	RT II	RT II

Zulassungen (Details auf Anfrage)



Bestellbezeichnung

Beispiel: Serie 66, für Chassis-Befestigung mit Faston 250 (6,3 x 0,8 mm), 2 Wechsler für 30 A, Spulenspannung 24 V DC.

	6	6	.	8	2	.	9	.	0	2	4	.	0	0	0	0	
Serie	66			8		2		9		024		0		0		0	
Typ	2 = Printausführung			8 = Faston 250 (6,3x0,8 mm) mit kopfseitigem Flansch		2 = 2 Kontakte 30 A		9 = DC		0 = Standard AgCdO 1 = AgNi		0 = Wechsler 3 = Schliesser		0 = Standard 1 = Waschdicht (RT III) nur bei 66.22 3 = Waschdicht (RT III) + Clip für 35 mm-Schiene (EN 50022) am Kopf des Relais nur bei 66.82 7 = Befestigungsclip für 35 mm-Schiene nur beim Typ 8, wobei die Flansche am Gehäuse entfallen		0 = Keine	
Anzahl der Kontakte																	
Spulenerregung																	
Spulennennspannungen																	

Siehe Spulentabelle

Die Ausführung kann nur innerhalb einer Zeile gewählt werden.
Bevorzugte Ausführungen sind **"fett"** gedruckt.

Typ	Spule	A	B	C	D
66.22	AC-DC	0 - 1	0 - 3	0	0 - 1
66.82	AC-DC	0 - 1	0 - 3	0	0 - 3 - 7

Allgemeine Angaben

Isolationseigenschaften EN 61810-1:2004		
Nennspannung des Versorgungssystems (Netz)	V AC	230/400
Bemessungsisolationsspannung	V AC	400
Verschmutzungsgrad		3
Isolation zwischen Spule und Kontaktsatz		
Art der Isolation		Verstärkte Isolierung (8 mm)
Überspannungskategorie		III
Bemessungs-Stossspannung	kV (1,2/50 µs)	6
Spannungsfestigkeit	V AC	4.000
Isolation zwischen benachbarten Kontakten		
Art der Isolation		Basis Isolierung
Überspannungskategorie		III
Bemessungs-Stossspannung	kV (1,2/50 µs)	4
Spannungsfestigkeit	V AC	2.500
Isolation zwischen offenen Kontakten		
Art der Unterbrechung		Mikro-Abschaltung
Spannungsfestigkeit	V AC/kV (1,2/50 µs)	1.500/2
EMV - Störfestigkeit des Ansteuerungskreises		
Burst (5...50)ns, 5 kHz, an A1 - A2	EN 61000-4-4	Klasse 4 (4 kV)
Surge (1,2/50 µs) an A1 - A2 (differential mode)	EN 61000-4-5	Klasse 4 (4 kV)
Weitere Daten		
Prellzeit beim Schliessen des Schliessers/Öffners	ms	7/10
Viibrationsfestigkeit (10...150)Hz: Schliesser/Öffner	g	20/19
Shockfestigkeit	g	20
Wärmeabgabe an die Umgebung	ohne Kontaktstrom	W
	bei Dauerstrom	W
Empfohlener Abstand zwischen Relais auf Leiterplatte	mm	≥ 10

Kontaktaten

F 66 - Elektrische Lebensdauer bei AC
250 V (am Schliesser)

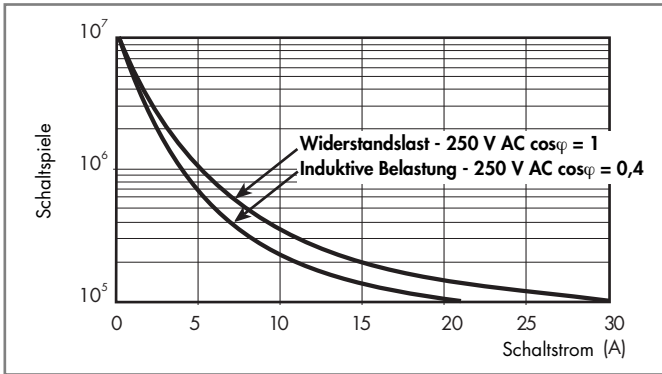

F 66 - Elektrische Lebensdauer bei AC
440 V (am Schliesser)

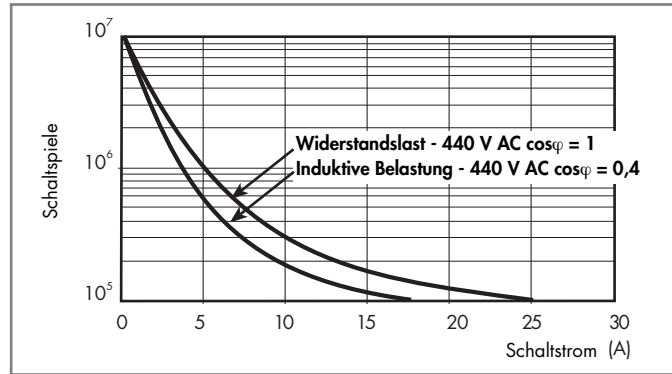

H 66 - Gleichstromschaltvermögen und DC1 und DC13- Belastung

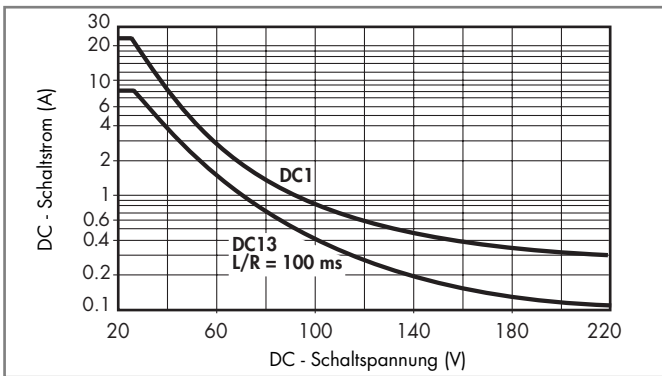

- Bei ohmscher Last (DC1) bzw. einer DC13 Last mit einer Freilaufdiode parallel zur Last und einem Schnittpunkt von Strom und Spannung unterhalb der DC1-Kurve kann von einer elektrischen Lebensdauer von ≥ 100.000 Schaltspielen ausgegangen werden.
- Bei einer induktiven Last (DC13) ohne Freilaufdiode parallel zur Last gilt die DC13-Kurve. Anmerkung: Bei einer Freilaufdiode parallel zur DC13-Last verlängert sich die Rückfallzeit der Last.

Spulendaten

DC Ausführung

Nennspannung U_N V	Spulencode	Arbeitsbereich		Widerstand R Ω	Bemessungsstrom I mA
		U_{min} V	U_{max} V		
6	9.006	4,8	6,6	21	283
12	9.012	9,6	13,2	85	141
24	9.024	19,2	26,4	340	70,5
110	9.110	88	121	7.000	15,7
125	9.125	100	137,5	9.200	13,6

AC Ausführung

Nennspannung U_N V	Spulencode	Arbeitsbereich		Widerstand R Ω	Bemessungsstrom I mA
		U_{min} V	U_{max} V		
6	8.006	4,8	6,6	3	600
12	8.012	9,6	13,2	11	300
24	8.024	19,2	26,4	50	150
110/115	8.110	88	126	930	32,6
120/125	8.120	96	137	1.050	30
230	8.230	184	253	4.000	15,7
240	8.240	192	264	5.500	15

R 66 - DC Spulen-Betriebsspannungsbereich

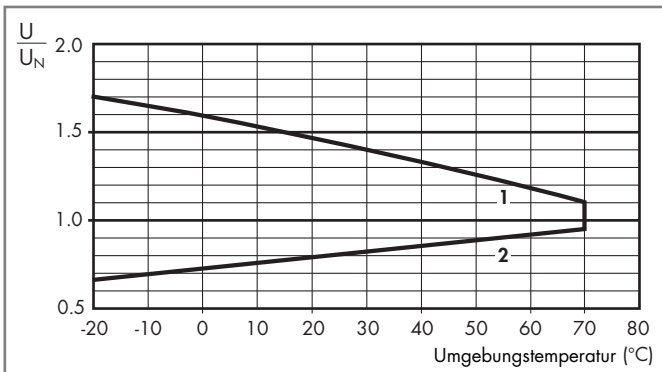

- 1 - Max. zulässige Spulenspannung
2 - Ansprechspannung bei Spulentemperatur gleich Umgebungstemperatur

R 66 - AC Spulen-Betriebsspannungsbereich

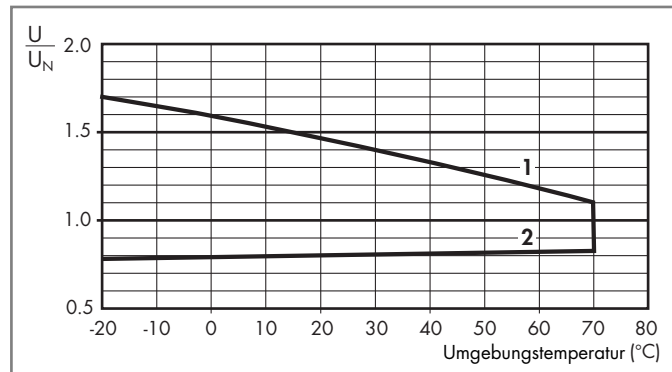

- 1 - Max. zulässige Spulenspannung
2 - Ansprechspannung bei Spulentemperatur gleich Umgebungstemperatur