

Elektronický termostat vykurovacieho telesa RONDOSTAT

obj. č.: 61 59 52

Tri kroky a je pripravený na použitie...

1. Vložte batérie
2. Nastavte dátum a čas
3. Namontujte.

HOTOVO!

KONTROLA PO VYBALENÍ

V balení Rondostat nájdete:

- ovládací jednotka bez batérií (1)
- násadka na ventil s ručným kolieskom (2)
- vrecko s adaptéromi a príslušenstvom (3)

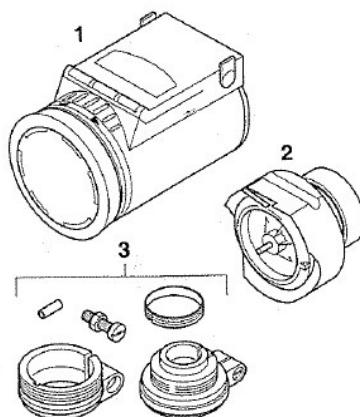

1. VLOŽENIE/ VÝMENA BATÉRIÍ

- ▶ Otáčajte sponou smerom hore až na doraz a odstráňte ovládaciu jednotku z násadky na ventil.
- ▶ Svorku batérie na zadnej strane ovládacej jednotky otáčajte proti smeru hodinových ručičiek.

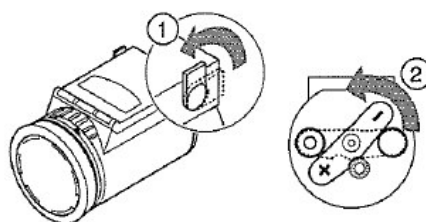





- ▶ Vložte dve tužkové alkalicko-mangánové batérie (typu LR6 AA AM3). Dbajte pritom na správnu polaritu! Nesprávne vložené alebo vytečené batérie môžu viesť k zničeniu prístroja Rondostat.
- ▶ Otáčajte svorkou na batérie v opačnom smere. Pri tom jemne zatlačte na obe batérie.

Životnosť nových batérií je viac než dva roky. Výmena batérií je potrebná vtedy, keď sa na displeji rozsvieti nápis „BaTT“. Pri výmene batérií zostanú zachované všetky nastavenia.

- ▶ Staré batérie zlikvidujte tak, aby ste nepoškodili životné prostredie.

2. NASTAVENIE DÁTUMU A ČASU

Po vložení prípadne výmene batérií Rondostat automaticky požaduje zadať dátum a presný čas.

- ▶ Pomocou regulačného kolieska nastavte rok.
- ▶ Potvrďte tlačidlom .
- ▶ Pomocou regulačného kolieska nastavte mesiac.
- ▶ Potvrďte tlačidlom .
- ▶ Pomocou regulačného kolieska nastavte deň.
- ▶ Potvrďte tlačidlom .
- ▶ Pomocou regulačného kolieska nastavte hodinu.
- ▶ Potvrďte tlačidlom .
- ▶ Pomocou regulačného kolieska nastavte minúty.
- ▶ Potvrďte tlačidlom . HOTOVO!



Oprava dátumu a času

Rondostat automaticky prepína medzi letným a zimným časom. Ak napriek tomu chcete pri nepretržitej prevádzke opraviť dátum a presný čas, postupujte nasledovne:

- ▶ Počas dvoch sekúnd držte stlačené tlačidlo .
- ▶ Nastavte dátum a presný čas podľa hore uvedeného popisu.

3. MONTÁŽ

Rondostat namontujete bez problémov na všetky bežné vykurovacie ventily bez toho, aby ste pritom spôsobili neporiadok alebo škvrny po vode. Vašu starú hlavu termostatu už nepotrebuje:

- ▶ Uvoľnite pripevnenie hlavy termostatu.
- ▶ Ťahom odstráňte hlavu termostatu z ventilu.

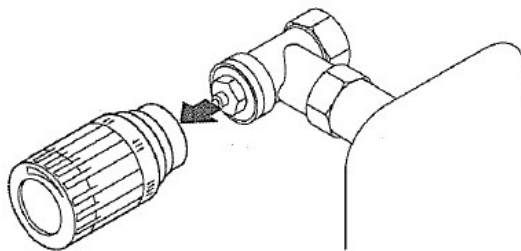

3.a Výber adaptéra

Pre niektoré typy ventilov je potrebný i adaptér:

- ▶ Pred montážou vyberte príslušný adaptér podľa tabuľky adaptérov.

Ak potrebujete adaptér:

- ▶ Pritlačte adaptér na ventil a otáčajte, kým citeľne nezaklapne.
- ▶ Ak to adaptér predpokladá: pripevnite adaptér skrutkou.

3.b Namontovanie násadky na ventil

- ▶ Otáčavým kolieskom násadky na ventil otáčajte proti smeru hodinových ručičiek až na doraz.

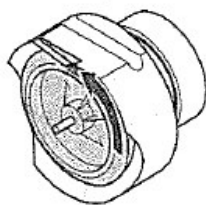

- ▶ Násadku na ventil nasadíte na ventil alebo na adaptér. Rovná plocha musí pritom ukazovať smerom hore.

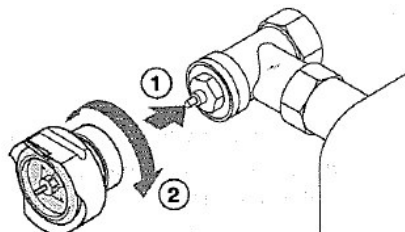

- ▶ Nastrčte ryhovanú maticu a zatahnite ju silno rukou (bez náradia!).

3.c Nasadenie ovládacej jednotky

- Otáčajte sponou na ovládacej jednotke smerom hore.
- Nasadíte ovládaciu jednotku na násadku na ventil a otočte až na doraz.

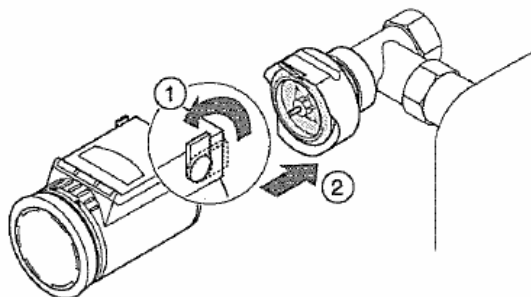

- Otáčajte sponou na ovládacej jednotke smerom dozadu.

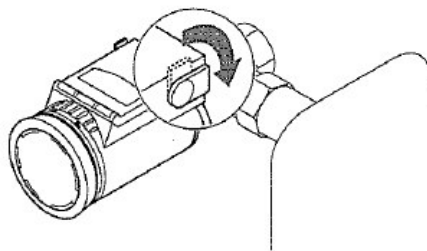

Rondostat sa automaticky prispôsobí ventilu. Počas procesu adaptácie je na displeji zobrazený nápis „AUTO AdAP“.

Teraz je Váš Rondostat pripravený na použitie s výrobnými nastaveniami!

Tabuľka adaptérov

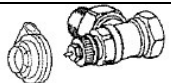

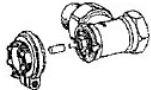
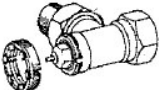
továrenský výrobok	náhl'ad	adaptér
Braukmann MNG (1974, 1975 ...) Heimeier Junkers Landis & Gyr 'Duodyr'	-----	nie je potrebný
Danfoss RA		priložený

Danfoss RAV		priložený
Danfoss RAVL		priložený

Ak máte akékoľvek otázky týkajúce sa montáže, používania a ovládania prístroja, obráťte sa na zákaznícku linku Honeywell, tel. č.: 023 77 – 92 89 89.

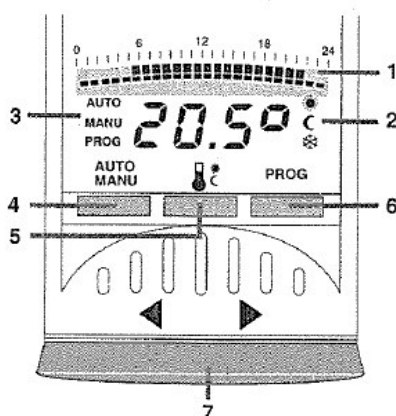

OVLÁDACIE PRVKY A DISPLEJ



- 1 čas vykurovania a čas úsporného režimu v hodinách
- 2 teplota vykurovania alebo teplota úsporného režimu alebo ochrana pred mrazom
- 3 prevádzkový režim Auto, Manu alebo Prog
- 4 tlačidlo  .
Prepína medzi režimom Auto a Manu.
- 5 tlačidlo  .
Nastavenie pohodlnej alebo úspornej teploty.
- 6 tlačidlo  .
Nastavenie časového programu.
- 7 regulačné koliečko
Nastavenie času a teploty.

TAKTO RONDOSTAT FUNGUJE

Rondostat rozoznáva dve teploty:

- pohodlnú teplotu  (z výroby nastavená na 21° C)
- úspornú teplotu  (z výroby nastavená na 16° C)

Rondostat v automatickom režime medzi týmito dvomi teplotami prepína podľa nastaviteľného časového programu:

- čas vykurovania: vykurovanie na pohodlnú teplotu
- čas úsporného režimu: pokles na úspornú teplotu

Časový program

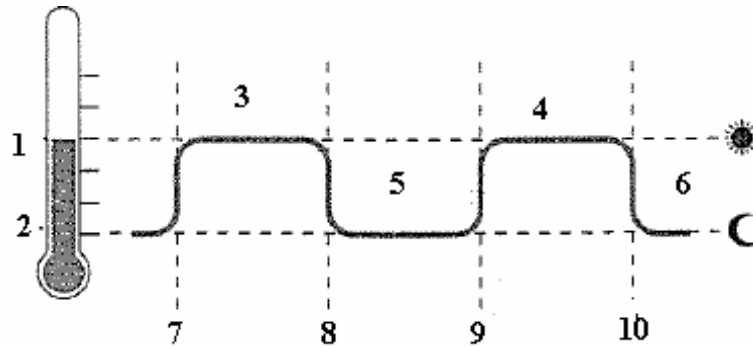

- 1 pohodlná teplota
- 2 úsporná teplota
- 3 1. čas vykurovania
- 4 2. čas vykurovania
- 5 1. čas úsporného režimu
- 6 2. čas úsporného režimu
- 7 začiatok 1. času vykurovania
- 8 začiatok 1. času úsporného režimu
- 9 začiatok 2. času vykurovania
- 10 začiatok 2. času úsporného režimu

Časy vykurovania a časy úsporného režimu (2. čas vykurovania nie je povinný) môžete stanoviť ľubovoľne nastaviteľným časovým programom. Časový program je z výroby prednastavený nasledovne:

- začiatok 1. času vykurovania o 6:00 hod
- začiatok 1. času režimu úspory o 22:00 hod

TAKTO RONDOSTAT NASTAVÍTE

Regulačné koliesko

Pomocou regulačného kolieska môžete zakaždým zmeniť aktuálnu teplotu miestnosti až po nasledujúci čas vykurovania alebo čas úsporného režimu.

Prispôsobenie Rondostatu

Ak chcete zmeniť výrobné nastavenie Rondostatu, postupujte takto:

- Nastavte pohodlnú a úspornú teplotu.
- Všetky dni v týždni nastavte rovnako. Pre každý deň v týždni tak budú platiť tie isté časy vykurovania a časy úsporného režimu.
- Nastavte jednotlivé dni v týždni individuálne.

TIPY PRE OVLÁDANIE

Pohodlné ovládanie Rondostatu

- Sponu otáčajte smerom hore a vyjmite ovládaci jednotku, aby ste ju mohli nastaviť.
- Následne ovládaci jednotku opätovne nasadíte a otáčajte sponou smerom dozadu.







Zablúdili ste v programe?

- Stlačte tlačidlo . Rondostat automaticky zabudne na posledné zadanie a prepne sa späť do režimu Auto.



NASTAVENIE ČASOVÉHO PROGRAMU

V časovom programe môžete nastaviť pre každý deň v týždni 2 časy vykurovania a 2 časy úsporného režimu. Dni v týždni sú v časovom programe číslované od 1 do 7 (pondelok až nedeľa).

Časový program nastavíte takto:





- Stlačte tlačidlo .
- Nastavte všetky dni v týždni rovnako. Regulačným kolieskom vyberte možnosť „1-7“. **ALEBO** nastavte dni v týždni individuálne. Regulačným kolieskom vyberte želaný deň.
- Voľbu potvrdte tlačidlom .
- Regulačným kolieskom nastavte 1. čas vykurovania.
- Potvrdte tlačidlom .
- Regulačným kolieskom nastavte 1. čas úsporného režimu.
- Potvrdte tlačidlom .
- Regulačným kolieskom nastavte 2. čas vykurovania.
- Potvrdte tlačidlom .
- Regulačným kolieskom nastavte 2. čas úsporného režimu.
- Potvrdte tlačidlom .
- Nastavovanie ukončíte tlačidlom .
- **ALEBO** vyberte ďalší deň v týždni a nastavte ho.

NASTAVENIE POHODLNEJ A ÚSPORNEJ TEPLoty

- Stlačte tlačidlo .
- Pomocou regulačného kolieska nastavte pohodlnú teplotu.
- Stlačte tlačidlo .
- Pomocou regulačného kolieska nastavte úspornú teplotu.
- Tlačidlom  potvrdte zmeny. HOTOVO!

VYMAZANIE ČASU VYKUROVANIA

Môžete vymazať 1. alebo 2. čas vykurovania, a to pre jeden deň v týždni alebo pre všetky dni súčasne.

- Stlačte tlačidlo .
- Nastavte všetky dni rovnako. Pomocou regulačného kolieska vyberte možnosť „1-7“. **ALEBO** nastavte dni individuálne. Pomocou regulačného kolieska vyberte želaný deň v týždni.
- Tlačidlom  potvrdte výber.
- Stláčajte tlačidlo , kým sa nezobrazí čas vykurovania, ktorý chcete vymazať.
- Otáčajte regulačným kolieskom, kým sa na displeji nezobrazí možnosť „- - - -“.
- Potvrdte tlačidlom .
- Tlačidlom  ukončíte nastavovanie.
- **ALEBO** vyberte a nastavte ďalší deň v týždni.

ĎALŠIE MOŽNOSTI NASTAVENIA

Konštantná teplota bez časového programu (dovolenka)

- Tlačidlom  prepnete na prevádzkový režim Manu.
- Regulačným kolieskom nastavte teplotu. Táto teplota zostane zachovaná až kým znovu neprepnete na prevádzkový režim Auto.



Prestávka vo vykurovaní

Ak chcete v lete vypnúť vykurovania a šetriť tak batérie Rondostatu:

- Tlačidlom  prepnete na prevádzkový režim Manu.
- Otáčajte regulačným kolieskom smerom doprava, kým sa na displeji nezobrazí správa „ON“. Ventil zostane otvorený a Rondostat nepracuje.

Detská poistka

Pre ochranu pred neoprávneným použitím môžete použiť zámku Rondostatu:

- Súčasne počas 2 sekúnd držte stlačené tlačidlá  a . Na displeji sa zobrazí správa „bloc“.

Rovnakou kombináciou kláves opäť umožníte voľné ovládanie Rondostatu.

RONDOSTAT NIKDY NESPÍ!

Funkcia okna

Ak máte otvorené okno a teplota výrazne klesne, Rondostat uzavrie vykurovací ventil, čím prispieva k úspore energie.

Na displeji svieti v takomto prípade nápis „opeN“.

Ak teplota opäť stúpne, najneskôr však po 48 minútach, Rondostat ventil opäť otvorí. Ventil však môžete otvoriť i skôr stlačením tlačidla .

Ochrana pred vápnom

Rondostat automaticky každú sobotu otvorí a znovu zavrie vykurovací ventil a chráni ho tak pred odpadávajúcim vápnom. (na displeji Vám tento proces signalizuje nápis „AUTO AdAP“).

Ochrana pred mrazom

Ak teplota klesne pod 6° C, Rondostat otvorí vykurovací ventil na tak dlhý čas, kým teplota opätovne nestúpne na 8° C. Rondostat takto predchádza zamrznutiu vykurovacieho telesa.

UZATVORENIE VYKUROVACIEHO VENTILU

- Tlačidlom  prepnete na prevádzkový režim Manu.
- Otáčajte regulačným kolieskom smerom vľavo, kým sa na displeji nerozsvieti nápis „OFF“. Vykurovací ventil je uzavretý. Je však zaručená ochrana pred mrazom.

POMOC V PRÍPADE PROBLÉMU

Problém/ nápis na displeji	Príčina	Riešenie
Vykurovacie teleso nechladne.	Ventil sa úplne neuzatvára.	Skontrolujte montáž, príp. manuálne prispôbte
AdAP	Nápis počas automatického prispôbovania sa.	Proces automatického prispôbovania sa trvá max. 3 minúty.

BaTT	Batérie majú príliš nízky výkon.	Vymeňte batérie tak rýchlo, ako je to možné.
E1	Nie je možné prispôbenie sa.	Skontrolujte montáž.
E2	Ovládací jednotka nie je pripojená.	Nasaďte ovládací jednotku správne.
E3	Nemožno hýbať motorom.	Skontrolujte montáž, príp. odstráňte znečistenia.

Manuálne prispôbenie

- Odblokujte a odoberte ovládací jednotku.
- Otáčajte ručným kolieskom v násadke na ventil proti smeru hodinových ručičiek, kým neuzavriete ventil.
- Držte stlačené tlačidlo .
- Nasaďte ovládací jednotku na násadku na ventil až na doraz a zablokujte ju. Rondostat manuálnu adaptáciu potvrdí nápisom na displeji „MANU AdAP“.

Núdzové ovládanie pri vybitých batériách

- Odblokujte a odoberte ovládací jednotku.
- Pomocou regulačného kolieska na násadke na ventil ovládajte vykurovací ventil manuálne.

POZNÁMKA: AK SA S RONDOSTATOM VYSKYTNÚ PROBLÉMY, REŠPEKTUJTE PROSÍM POKYNY V KAPITOLE ZÁRUKA. PROSÍM, NEPOKÚŠAJTE SA SAMI RONDOSTAT OTVORIŤ ALEBO OPRAVIŤ, VEDIE TO K ZÁNIKU VŠETKÝCH NÁROKOV VYPLÝVAJÚCICH ZO ZÁRUKY A PRÍPADNE I K POŠKODENIAM VECÍ ČI ZRANENIAM OSÔB.