

# WS6600 Schreibtisch-Wetterstation

## Bedienungsanleitung

### Einführung

Diese Schreibtisch-Wetterstation besitzt folgende Funktionen: barometrische Wettervorhersage, Uhr, Kalender, Außen- und Innentemperatur und Feuchtigkeitsanzeige. Sie wird mit einer Batterie, bzw. über einen Netzadapter mit Strom versorgt. Es wird empfohlen, den Netzadapter stets zu verwenden.



Abbildung 1 Frontansicht



Abbildung 2 Rückansicht

1. SNOOZE/ LIGHT-Taste
2. HISTORY-Taste
3. MODE/SET-Taste
4. -/ RCC-Taste
5. +/ C/ F-Taste
6. CHANNEL-Taste
7. MAX/ MIN-Taste
8. Batteriefach
9. DC-Eingangsbuchse

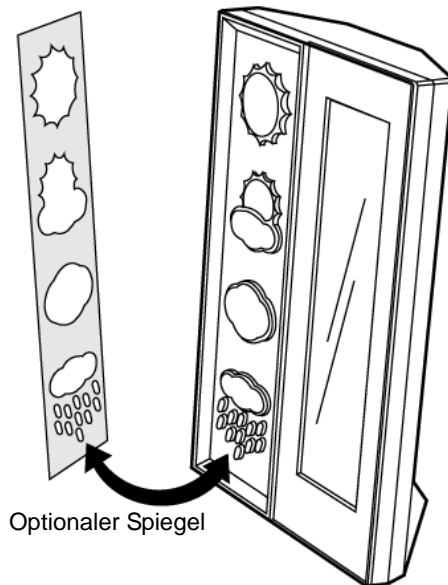
### Allgemeine Hinweise:

1. Es wird empfohlen, zuerst den Außensensor einzurichten, bevor Sie die Wetterstation/Uhr konfigurieren. Siehe für weitere Informationen „**Einrichten der Außensensoren**“. Batterien und Netzadapter sollten gleichzeitig benutzt werden.
2. Bitte beachten Sie, dass alle anderen Uhr/Wetterstationseinstellungen blockiert sind, wenn die Uhr sich im RCC-Synchronisationsmodus befindet. Für zusätzliche Informationen siehe „**RCC-Synchronisierung**“.
3. Bei der Erstinstallation kann der Temperatur- und Feuchtigkeitssensor bis zu eine Stunde oder länger brauchen, um sich zu akklimatisieren.

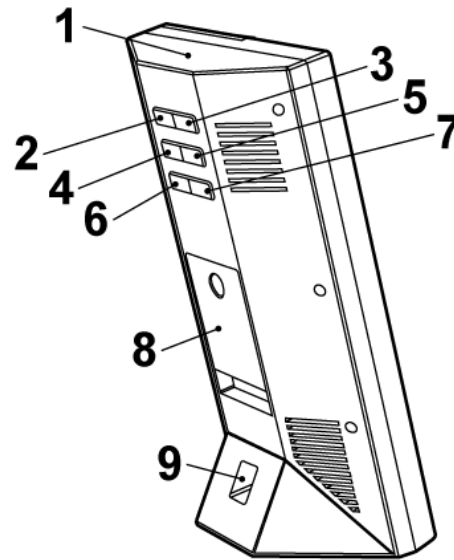
## Erste Schritte

Installation des Netzadapters:

Schließen Sie AC/DC-Adapter an die DC-Eingangsbuchse (9) an (Siehe Abbildung 2).  
Verwenden Sie nur zugelassene Adapter.

Optionales Spiegelfinish:

Sie können für Dekorationszwecke das optionale Spiegelfinish verwenden. Entfernen Sie vorsichtig die Klebebandabdeckung auf der Rückseite des Spiegelfinish und setzen Sie das Spiegelfinish auf die Wetterstation (Siehe Abbildung 1).

Batterien einlegen

1. Öffnen Sie das Batteriefach (8) auf der Rückseite des Geräts (Siehe Abbildung 2).
2. Legen Sie 3 x AAA Batterien in das Batteriefach ein oder ersetzen Sie diese. Es ist ratsam, nur Alkali-Batterien zu verwenden.
3. Schließen Sie das Batteriefach (8) auf der Rückseite des Geräts.
4. Ein kurzer Piepton ertönt, um das korrekte Einlegen der Batterien zu bestätigen.
5. Es dauert ungefähr 3 Sekunden, bis das Display aufleuchtet.

Batterie-Sicherheitshinweise:

1. Bitte lesen Sie vor der Inbetriebnahme alle Anweisungen sorgfältig durch.
2. Legen Sie die Batterien unter Beachtung der Polarität (+/-) richtig ein.
3. Stets einen vollständigen Batteriesatz ersetzen.
4. Alte und neue Batterien niemals mischen.
5. Erschöpfte Batterien sofort entfernen.
6. Bei Nichtbenutzung die Batterien entfernen.
7. Die Batterien nicht aufladen und nicht in ein Feuer werfen, da sie explodieren können.
8. Achten Sie darauf, dass die Batterien nicht in der Nähe von Metallobjekten aufbewahrt werden, da durch einen Kontakt ein Kurzschluss verursachen kann.
9. Setzen Sie Batterien keinen hohen Temperaturen, extremer Feuchtigkeit oder direktem Sonnenlicht aus.
10. Bewahren Sie Batterien außerhalb der Reichweite von Kindern auf. Verschlucken der Batterien kann zum Ersticken führen.
11. Die Verpackung für spätere Verwendung aufheben.

## Einrichten der Wetterstation:

Die Wetterstation gibt einen Piepton aus, sobald die Batterien eingelegt oder der Netzadapter angeschlossen wurde.

1. Drücken Sie die **-/ RCC-** (4) oder die **+/ C/ F-**Taste (5), um das aktuelle Wettersymbol Ihres Standorts zu ändern. Siehe Abbildung 3 unten für das Wettersymbol, das zu Ihrem unmittelbaren Standort passt.





Sonnig	Etwas bewölkt	Bewölkt	Regnerisch
			

Abbildung 3 Wettersymbole

2. Drücken Sie die **HISTORY**-Taste (2), um das Wettersymbol zu bestätigen.

## Interpretieren der Wettervorhersagesymbole

Die Wetterstation benötigt mindestens 24 Stunden, um sich an die örtlichen Witterungsverhältnisse zu akklimatisieren. Die Wetterstation verarbeitet und analysiert die Wettersymbole der vergangenen 24 Stunden, um das zukünftige Wetter zu bestimmen. Während diese Zeitraums gibt die Wettervorhersage für den unmittelbaren Standort nicht exakt das aktuelle Wetter wieder.

Die Wetterstation zeigt die Symbole an (siehe Abbildung 3), welche die Wettervorhersage für die nächsten 12 bis 24 Stunden für einen Standort innerhalb eines Radius von ungefähr 30 bis 50 km darstellen.

Hinweis:

1. Die Genauigkeit ist bei extremen Witterungsverhältnissen niedriger. Die Wettervorhersage dient nur als Referenz und sie ist nur für den Hausgebrauch gedacht. Verlassen Sie sich **NICHT** auf die Wettervorhersage der Wetterstation, wenn ernsthafte Folgen auf ihr basieren, einschließlich, aber nicht beschränkt auf: personenbezogene Gesundheit, lebensgefährliche und tödliche Situationen, Geschäfte oder finanzielle Entscheidungen, bzw. landwirtschaftliche Planung.
2. Die Wettervorhersage zeigt nicht das aktuelle Wetter an. Sie stellt das zukünftige Wetter dar.

## Leuchtende Wettersymbole

Die Wettervorhersagesymbole werden in einem regelmäßigen Intervall beleuchtet.

## Einstellen der Wetterstation:

1. Drücken Sie die **HISTORY**-Taste (2) für 3 Sekunden, bis ein Piepton ertönt.
2. Drücken Sie die **-/ RCC-** (4) oder **+/ C/ F-**Taste (5), um zwischen absolutem „ABS“ und relativem „REL“ Luftdruck umzuschalten.
3. Bestätigen Sie mit der **HISTORY**-Taste (2).
4. Drücken Sie die **-/ RCC-Taste** (4) oder **+/ RCC-Taste** (5), um zwischen den Einheiten für den Luftdruck auf Pascal (hPa) nach Inch Quecksilbersäule (inHg) umzuschalten.
5. Bestätigen Sie mit der **HISTORY**-Taste (2).
6. Drücken Sie die **-/ RCC-** (4) oder die **+/ C/ F-**Taste (5), um den Meeresspiegel möglichst nahe an Ihrem Standort einzustellen. Die Einheit des Meeresspiegels ist Meter (1 Meter entspricht ungefähr 3,28 Fuß). Wenden Sie sich für weitere Informationen an Ihre örtlichen Wetterdienste oder Behörden.
7. Bestätigen Sie den Meeresspiegel mit der **HISTORY**-Taste (2).
8. Drücken Sie die **-/ RCC-** (4) oder die **+/ C/ F-**Taste (5), um das aktuelle Wettersymbol Ihres Standorts zu ändern. Siehe Abbildung 3 unten für das Wettersymbol, das zu Ihrem unmittelbaren Standort passt.
9. Bestätigen Sie mit der **HISTORY**-Taste (2).

## Messen der Luftdrucktendenz:

1. Die aufgezeichneten Daten der barometrischen Druckänderungen werden mit 3 Pfeilen angezeigt, um die Luftdrucktendenz darzustellen.

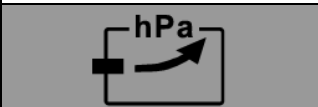
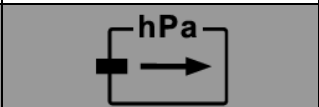
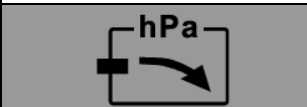
Zunehmend	Unverändert	Abnehmend
		

**Hinweis:** Die barometrische Drucktendenz kann nur ordnungsgemäß gemessen werden, wenn das Gerät auf der gleichen Höhe bleibt. Beim Bewegen auf unterschiedlichen Höhen innerhalb kurzer Zeit, ändern sich der Luftdruck und der barometrische Druck. Die Drucktendenz wird nur richtig und regelmäßig sein, wenn sich das Gerät für 24 Stunden oder länger auf der gleichen Höhe befand.

### **Abrufen der aufgezeichneten Messungen des Luftdruckverlaufs**

Die Messung des barometrischen Drucks wird in einem stündlichen Intervall aufgezeichnet und kann für die vergangenen 12 Stunden abgerufen und angezeigt werden.

Drücken Sie wiederholt die **HISTORY**-Taste (2), um den in den vergangenen Stunden aufgezeichneten Druck anzuzeigen. **-1 HR** zeigt den Druck der letzten Stunde an. Der Verlauf der Druckmessung wird für 20 Sekunden angezeigt, bevor zur aktuellen Druckanzeige zurückgekehrt wird.

### **RCC-Synchronisierung:**

Wenn verfügbar, wird sich diese Uhr zu folgenden Zeiten mit den Funk-Zeitsendern automatisch synchronisieren: 02:00, 03:00, 04:00, 05:00.

Sie können die Uhr mit folgenden Anweisungen auch manuell synchronisieren.

Halten Sie die **-/ RCC**-Taste (4) für ungefähr 3 Sekunden gedrückt, bis  blinkt. Wenn dieses Symbol blinkt, versucht die Uhr sich mit den Funk-Zeitsendern zu

synchronisieren.  leuchtet auf, wenn ein starkes Signal empfangen wird. Die Uhr wird sich mit dem Funk-Zeitsender synchronisieren. Dieser Vorgang kann zu 7 Minuten

dauern.  hört auf zu blinken und die Zeit wird angezeigt, sobald das Signal empfangen und die Zeit synchronisiert wird.



 wird nicht angezeigt, wenn sich die Uhr innerhalb dieser Zeitspanne nicht synchronisieren kann. Sie können später erneut manuell synchronisieren oder die Uhr wird automatisch versuchen, sich zur oben aufgeführten Zeit zu synchronisieren. Wenn die Uhr versucht sich zu synchronisieren, drücken Sie die **-/ RCC**-Taste (4), um die RCC-Synchronisierung abzubrechen.



Bitte beachten Sie, dass alle anderen Uhr/Wetterstationseinstellungen blockiert sind, wenn die Uhr sich im RCC-Synchronisationsmodus befindet. Warten Sie, bis die Uhr nicht mehr versucht sich zu synchronisieren oder synchronisiert ist, um andere Funktionen der Uhr und Wetterstation einzustellen.

Wenn sich während des Synchronisierungsmodus der Alarm ausschaltet, wird die RCC-Synchronisierung sofort wirksam. Befolgen Sie erneut die obigen Anweisungen, um die Synchronisierung einzustellen.

## Erfolgreicher Empfang oder fehlgeschlagener Empfang

Wird nur  angezeigt, ist kein Funkempfang an diesem Ort möglich.

Wird hauptsächlich  angezeigt und wechselt zeitweise zu , ist der Funkempfang an diesem Ort nur bedingt möglich.

Wird hauptsächlich  angezeigt und gelegentlich , ist ein Funkempfang an diesem Ort gut möglich.

Wird ausschließlich  angezeigt, ist der Funkempfang an diesem Ort optimal.

## RCC-Zeitzoneoffset

Diese Uhr ist mit einer funkgesteuerten Zeiteinstellung ausgestattet. Die müssen das Zeitzonensignal auswerten, das Sie an ihrem aktuellen Standort empfangen und nötigenfalls Einstellungen vornehmen. Mit dieser Funktion können Sie auch die Sommerzeitanpassung einstellen. Wenden Sie sich für weitere Informationen an Ihre örtlichen Wetterdienste oder Behörden.

Drücken Sie die **-/ RCC-Taste** (4) einmal für +1 Zeitzone.

Drücken Sie die **-/ RCC-Taste** (4) noch einmal für +2 Zeitzone.

Drücken Sie die **-/ RCC-Taste** (4) noch einmal für -1 Zeitzone.

Drücken Sie die **-/ RCC-Taste** (4) noch einmal für die gleiche Zeitzone.

## Manuelles Einstellen der Uhrzeit:

Halten Sie den **MODE/ SET-Taste** (3) für ungefähr 3 Sekunden gedrückt, bis die Anzeige anfängt zu blinken.

Drücken Sie erneut die **MODE/ SET-Taste** (3). Schalten Sie mit **-/ RCC-** (4) oder **+/ C/ F-** Taste (5) zwischen dem AM/PM- und dem 24-Stunden-Anzeigeformat um.

Drücken Sie erneut die **MODE/ SET-Taste** (3). Ändern Sie mit der **-/ RCC-** (4) oder der **+/ C/ F-Taste** (5) die Stundeneinstellung.

Drücken Sie erneut die **MODE/ SET-Taste** (3). Ändern Sie mit der **-/ RCC-** (4) oder der **+/ C/ F-Taste** (5) die Minuteneinstellung.

Drücken Sie erneut die **MODE/ SET-Taste** (3). Ändern Sie mit der **-/ RCC-** (4) oder der **+/ C/ F-Taste** (5) die Einstellung des Jahres.

Drücken Sie erneut die **MODE/ SET-Taste** (3). Ändern Sie mit der **-/ RCC-** (4) oder der **+/ C/ F-Taste** (5) die Einstellung auf Monat/Tag oder Tag/Monat.

Drücken Sie erneut die **MODE/ SET-Taste** (3). Ändern Sie mit der **-/ RCC-** (4) oder der **+/ C/ F-Taste** (5) die Einstellung des Monats.

Drücken Sie erneut die **MODE/ SET-Taste** (3). Ändern Sie mit der **-/ RCC-** (4) oder der **+/ C/ F-Taste** (5) die Einstellung des Datums.

Drücken Sie erneut die **MODE/ SET-Taste** (3). Ändern Sie mit der **-/ RCC-** (4) oder der **+/ C/ F-Taste** (5) die Sprache des Kalenders.

ENG für Englisch; GE für Deutsch; ES für Italienisch; FR für Französisch; NE für Holländisch; E für Spanisch; DA für Dänisch

Drücken Sie erneut die **MODE/ SET-Taste** (3), um die Einstellungen zu bestätigen. Die Anzeige blinkt nicht mehr.

### Anzeige der Weckzeit:

Drücken Sie einmal die **MODE/ SET**-Taste (3). Die Weckzeit wird mit **AL** angezeigt.  
Drücken Sie erneut die **MODE/ SET**-Taste (3). Die aktuelle Zeit wird angezeigt.

### Einstellen der Weckzeit:

Drücken Sie einmal die **MODE/ SET**-Taste (3). Die Weckzeit wird mit **AL** angezeigt.  
Halten Sie die **MODE/ SET**-Taste (3) für ca. 3 Sekunden gedrückt, bis die Ziffern blinken.  
Ändern Sie mit **-/ RCC**- (4) oder **+/C/ F**-Taste (5) die Stundeneinstellung.  
Drücken Sie erneut die **MODE/ SET**-Taste (3).  
Ändern Sie mit **-/ RCC**- (4) oder **+/ C/ F**-Taste (5) die Minuteneinstellung.  
Drücken Sie erneut die **MODE/ SET**-Taste (3).

Wenn die Weckzeit angezeigt wird, drücken Sie die **-/ RCC**- (4) oder die **+/ C/ F**-Taste (5), um den Wecker ein- oder auszuschalten.  wird angezeigt, wenn der Wecker eingeschaltet ist.

Der Wecker ertönt 120 Sekunden lang, wenn die voreingestellte Weckzeit erreicht wurde.  
Drücken Sie eine beliebige Taste auf der Rückseite der Uhr, um den Wecker zu deaktivieren. Wenn der Wecker nicht deaktiviert wurde, wird die Uhr automatisch den Schlummermodus aktivieren.

Wenn der Wecker eingeschaltet ist, rufen Sie mit der „SNOOZE / LIGHT“-Taste (1) den

Schlummermodus auf.  blinkt, wenn die Uhr sich im Schlummermodus befindet.  
Der Wecker ertönt nach 9 Minuten erneut. Drücken Sie eine beliebige Taste auf der Rückseite der Uhr, um den Wecker zu deaktivieren.

Bitte beachten Sie, dass die Weckzeiteinstellung blockiert ist, wenn die Uhr sich im RCC-Synchronisationsmodus befindet. Warten Sie, bis Synchronisierung beendet ist, bevor Sie die Weckzeit einstellen.

### Konfigurieren des Thermometers

Diese Wetterstation kann sich mit bis zu 3 Außensensoren synchronisieren. Ein Außensensor wird mitgeliefert. Zusätzliche Außensensoren sind separat erhältlich. Bitte wenden Sie sich zum Erwerben an Ihren örtlichen Distributor.

#### Außensensoren



Abbildung 4 Rückansicht



Abbildung 5 Rückansicht - geöffnet

- RTS 1. Aufhängeöse
- RTS 2. Batteriefachschauben
- RTS 3. TX-Taste
- RTS 4. RESET-Taste
- RTS 5. CHANNEL 123-Schiebeschalter

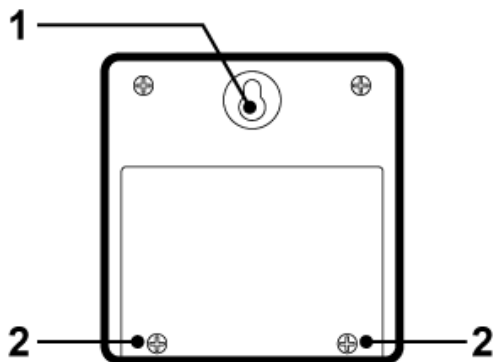
### **Batterien einlegen**

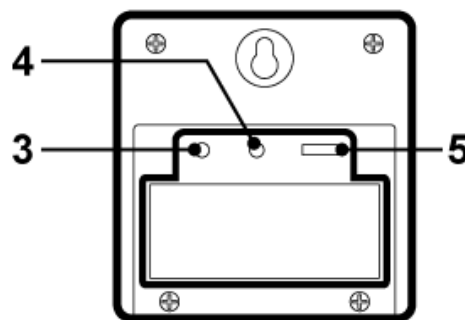

1. Öffnen Sie das Batteriefach auf der Rückseite des Geräts, indem Sie die beiden kleinen Schrauben (RTS 2) mit einem Kreuzschlitzschraubendreher entfernen. (siehe Abbildung 4)
2. Legen Sie 2 x AAA Batterien in das Batteriefach ein oder ersetzen Sie diese. Es ist ratsam, nur Alkali-Batterien zu verwenden. Verwenden Sie keine wiederaufladbaren Batterien.
3. Die Wetterstation kann bis zu 3 unterschiedliche Kanäle empfangen. Wählen Sie die Kanalnummer (1, 2 oder 3) mit dem **CHANNEL 123**-Schiebeschalter (RTS 5) aus. Wenn Sie nur 1 Außensensor besitzen, wählen Sie 1.
4. Drücken Sie einmal die **RESET**-Taste (RTS 4) und die rote LED leuchtet einmal auf.
5. Schließen Sie das Batteriefach auf der Rückseite der Geräts, indem Sie die zwei Schrauben (RTS 2) festziehen.

### **Aufstellen**

1. Platzieren Sie den Außensensor am gewünschten Ort, indem Sie die Aufhängeöse des Gerätes (RTS 1) auf eine Schraube setzen (Schraube nicht im Lieferumfang enthalten). Alternativ kann das Gerät auf einer ebenen horizontalen Fläche aufgestellt werden.
2. Das Gerät kann im Innen- und Außenbereich aufgestellt werden. Das Gerät ist witterungsbeständig. Das Gerät nicht in Wasser tauchen. Das Gerät nicht längere Zeit Wasser aussetzen. Die Ansammlung von Wasser oder Schnee auf dem Gerät vermeiden. Das Gerät nicht direkter Sonnenstrahlung aussetzen. Bei extremen oder rauen Wetterbedingungen das externe Gerät entfernen. Das ist nicht nur auf die Jahreszeiten für einen Hurrikan, Taifun oder Zyklon beschränkt. Das Gerät nicht in Bereichen mit starkem Wind aufstellen.
3. Stellen Sie den Außensensor nicht weiter als 30 Meter von der empfangenden Wetterstation auf. Der Außensensor funktioniert am effektivsten, wenn zwischen dem Außensensor und der Wetterstation keine Hindernisse oder Störungen vorhanden sind. Die Entfernung zwischen dem Außensensor und der Wetterstation könnte weniger als 30 Meter betragen, wenn die Signale nicht empfangen werden. Dies kann an Hindernissen oder Störungen liegen. Sie müssen für den bestmöglichen Empfang möglicherweise verschiedene Standorte testen.

### **Konfigurieren der Wetterstation, um Außensensorsignale zu empfangen.**

1. Befolgen Sie die Anweisungen zum Einrichten des Außensensors.
2. Halten Sie die **CHANNEL**-Taste (6) an der Wetterstation für

- 3 Sekunden gedrückt.  wird blinken. Dies setzt alle Temperaturspeicher zurück.
- Die Wetterstation fängt an, nach Signalen von Kanal 1 zu suchen. Sobald Signale von Kanal 1 empfangen werden, wird die Temperatur angezeigt. Die Wetterstation wird automatisch die anderen Kanäle suchen. Es wird jeder Kanal für ungefähr 3 Sekunden gesucht, bevor zum nächsten Kanal weiter gegangen wird.
  - Nachdem alle Kanäle empfangen werden, drücken Sie einmal die **CHANNEL**-Taste (6), um den Kanal zu bestätigen.  wird nicht mehr angezeigt.
  - Die Wetterstation empfängt automatisch alle 30 Sekunden ein neues Signal, um die Außentemperatur zu aktualisieren.
  - Drücken Sie wiederholt die **CHANNEL**-Taste (6) an der Wetterstation, um zwischen Kanal 1 **CH1**, Kanal 2 **CH2** und 3 **CH3** umzuschalten.
  -  wird angezeigt, wenn die Batterie eines der Außensensoren ersetzt werden muss.

### Temperaturspeicher

- Drücken Sie die **MAX/ MIN**-Taste (7), um zwischen aufgezeichneter maximaler Temperatur, minimaler Temperatur und aktueller Temperatur zu wechseln. **MAX** zeigt die maximale Temperatur an. **MIN** zeigt die minimale Temperatur an.
- Halten Sie die **MAX/ MIN**-Taste (7) für ungefähr 3 Sekunden gedrückt, um die maximale und minimale Temperatur und die Luftfeuchtigkeitsdatensätze zurückzusetzen.



### Temperaturanzeige

- Die **IN**-Temperatur zeigt die Innentemperatur an. Dies ist die Temperatur am Aufstellungsort der Wetterstation.
- Die **OUT**-Temperatur zeigt die Temperatur der Außensensoren an.
- Drücken Sie wiederholt die **CHANNEL**-Taste (6) an der Wetterstation, um die Temperatur von Kanal 1, Kanal 2 und Kanal 3 anzuzeigen.
- Wenn  angezeigt wird, zeigt das Display zyklisch alle Außensensorkanäle an. Bestätigen Sie mit der **CHANNEL**-Taste (6).

### Celsius / Fahrenheit

- Wechseln Sie mit der **+C/ F**-Taste (5) zwischen der Temperaturanzeige in Celsius und Fahrenheit.

### Temperaturtendenz

-  Zeigt an, dass die Temperatur eine steigende Tendenz hat.
-  Zeigt an, dass die Temperatur keine Tendenz zur Änderung hat.
-  Zeigt an, dass die Temperatur eine sinkende Tendenz hat.



### **Warnhinweise**

- Setzen Sie das Gerät keinen übermäßigen Kraftanwendungen, Stößen, Staub, Temperaturen oder Feuchtigkeit aus.
- Das Gerät nicht in Wasser tauchen.
- Entsorgen Sie das gesamte Gerät, wenn die Batterie keine Ladung mehr annimmt oder wenn das Gerät keine Temperatur und Feuchtigkeit anzeigt.
- Entfernen Sie keine Schrauben.
- Werfen Sie dieses Gerät nicht in Feuer. ES KANN EXPLODIEREN.
- Halten Sie daher kleine Kinder von diesem Gerät fern. Verschlucken des Geräts oder von seinen Teilen kann zum Ersticken führen.
- Versuchen Sie niemals die Batterien mit anderen Methoden aufzuladen.
- Entsorgen Sie das Gerät entsprechend zu den örtlichen Vorschriften.
- Recyceln Sie es möglichst.

### **Technische Daten**

Innentemperaturmessbereich: 0°C bis 50°C (32°F bis 122°F)

Außentemperaturmessbereich: -20°C bis 50°C (-4°F bis 122°F)

Relativer Luftfeuchtigkeitsmessbereich: 20% - 95%

Barometrischer Druckmessbereich: 930 mb bis 1050 mb

Spannungsversorgung: 3 x 1,5V-Batterien Typ Micro AAA

### **Entsorgung gemäß dem Batterie-Entsorgungsgesetz**

Alte Batterien gehören nicht in den Hausmüll, weil dies zu schädlichen Auswirkungen auf die Gesundheit und die Umwelt führen kann. Endverbraucher sind gesetzlich dazu aufgefordert, verbrauchte Batterien an Händler oder Sammelstellen zurückzubringen.