



NAVODILA ZA UPORABO

Tiskalnik nalepk Brother QL-500BW

Kataloška št.: 68 85 51



Pred uporabo naprave obvezno preberite (in razumite) ta navodila.
Priporočamo, da ta navodila hranite v bližini naprave za prihodnjo uporabo.

Kazalo

Uvod	3
Izjava o skladnosti	3
Splošne informacije	3
Obvestilo o zbranem besedilu in objavi	3
Blagovne znamke	4
Simboli, uporabljeni v teh navodilih	4
Varnostni ukrepi	4
Varna uporaba naprave	5
Splošni varnostni ukrepi	6
Prvi koraki	9
1 Opis delov	9
Glavna tiskalna enota	9
Lučka LED	9
2 Vstavljanje svitka DK	10
3 Namestitev vodila papirja	11
4 Priklučitev na električno omrežje	11
Vzdrževanje in odpravljanje težav	11
Vzdrževanje	12
Vzdrževanje tiskalne glave	12
Vzdrževanje valja	12
Vzdrževanje odprtine za nalepke	13
Zamenjava rezila	13
Odpravljanje težav	14
Možne vrste težav in rešitve	15
Tehnični podatki	16
Garancijski list	17

Uvod

Zahvaljujemo se vam za nakup tiskalnika QL-500/560.

To poglavje na kratko opisuje korake na začetku uporabe tiskalnika QL-500/560.

Za podrobnejša navodila glejte Navodila za uporabo programske opreme. Navodila za uporabo programske opreme najdete v mapi "Manuals" na CD-ju, ki je priložen tiskalniku QL-500/560.

Priporočamo, da pred uporabo tiskalnika QL-500/560 pozorno preberete ta navodila in jih nato shranite za nadaljnjo uporabo.

Za uporabnike, ki so registrirali svoje izdelke, ponujamo storitve in podporo na našem spletnem mestu. Priporočamo, da to priložnost izkoristite za registracijo, tako da obiščete:

Spletno registracijo uporabnika: <http://www.brother.eu/register>

Spletno stran za podporo: <http://solutions.brother.com/>

OPOMBA: Do zgornjih strani lahko prav tako dostopate prek okna za spletno registracijo uporabnika na namestitvenem CD-ju, ki je priložen tiskalniku. Veselimo se vaše registracije.

Izjava o skladnosti

(samo Evropa)

Podjetje BROTHER INDUSTRIES, LTD. 15-1, Naeshiro-cho, Mizuho-ku, Nagoya, 467-8561, Japonska, izjavlja, da je ta izdelek skladen s temeljnimi zahtevami in drugimi določili Direktiv 2006/95/ES, 2004/108/ES in 2005/32/ES.

Izjavo o skladnosti najdete na naši spletni strani. Obiščite <http://solutions.brother.com> -> izberite regijo (npr. Europe) -> izberite državo -> izberite svoj model -> izberite »Manuals (Priročniki)« -> izberite Declaration of Conformity (Izjava o skladnosti) (*Izberite jezik, če je to potrebno).

Splošne informacije

Obvestilo o zbranem besedilu in objavi

Ta navodila za uporabo so bila sestavljena in objavljena pod nadzorom podjetja Brother Industries, Ltd. in vključujejo najnovejše opise izdelka in tehnične lastnosti.

Vsebina teh navodil in tehnične lastnosti tega izdelka se lahko spremenijo brez predhodnega obvestila.

Podjetje Brother si pridržuje pravico do sprememb tehničnih lastnosti in podatkov v tem dokumentu brez predhodnega obvestila in ni odgovorno za kakršno koli škodo (vključno s posredno škodo), nastalo zaradi zanašanja na predstavljene informacije, kar vključuje, vendar ni omejeno na tiskarske in druge napake tega dokumenta.

© 2010 Brother Industries, Ltd.

Blagovne znamke

Logotip Brother je zaščitena blagovna znamka podjetja Brother Industries, Ltd.

Brother je zaščitena blagovna znamka podjetja Brother Industries, Ltd.

© 2010 Brother Industries, Ltd. Vse pravice pridržane.

Microsoft in Windows sta zaščiteni blagovni znamki podjetja Microsoft Corporation, ZDA.

Macintosh in Mac OS sta zaščiteni blagovni znamki podjetja Apple Inc.

Imena drugih znamk ali izdelkov v tem dokumentu so blagovne znamke ali zaščitene blagovne znamke v lasti posameznih podjetij, ki so jih razvila.

Vsako podjetje, čigar programska oprema je omenjena v teh navodilih, ima ustrezno licenčno pogodbo za programsko opremo v svoji lasti.

Vse druge blagovne znamke in imena izdelkov, omenjena v teh Navodilih za uporabo, Navodilih za namestitvev programske opreme in Navodilih za uporabo programske opreme so zaščitene blagovne znamke posameznih podjetij.

Simboli, uporabljeni v teh navodilih

Simboli, ki se uporabljajo v teh navodilih, so naslednji:

 Ta simbol označuje informacije ali napotke, ki jih morate upoštevati. Če jih ne upoštevate, lahko pride do poškodb, materialne škode ali neuspešne uporabe naprave.

 Ta simbol označuje informacije ali napotke, ki lahko prispevajo k razumevanju tiskalnika in bolj učinkoviti uporabi.







Varnostni ukrepi

Vsa navodila preberite in jih shranite za nadaljnjo uporabo. Upoštevajte vsa opozorila in navodila, označena na izdelku.

⚠ OPOZORILO: Pove, kaj storiti, da se izognete nevarnosti poškodb.

⚠ POZOR: Obvesti vas o postopkih, ki jim morate slediti, da preprečite poškodbe tiskalnika.

Simboli, ki se uporabljajo v teh navodilih, so naslednji:









-  Dejanje NI dovoljeno.
-  Izdelka NE škropite/ga ne potaplajte v vodo.
-  Obvezno dejanje.
-  Opozarja na nevarnost električnega udara.
-  Izdelka NE razstavljajte.
-  Tega dela izdelka se NE dotikajte.
-  Odklapanje.

Varna uporaba naprave

⚠ OPOZORILO

Upoštevajte ta navodila, da bi se izognili požaru, električnemu udaru ali drugim poškodbam.







Tiskalnik

-  Med nevihto takoj izvlecite vtikač in prenehajte z uporabo tiskalnika. Obstaja določena nevarnost električnega udara zaradi udara strele.
-  Ne dotikajte se nobenih kovinskih delov v bližini tiskalne glave. Tiskalna glava se med uporabo močno segreje in ostane vroča takoj po uporabi. Ne dotikajte se je neposredno z rokami.
-  Plastične vrečke zavržite na pravilen način in jih skrijte pred dojenčki in otroki. Plastičnih vrečk ne nosite in se z njimi ne igrajte.
-  Če opazite nenavaden vonj, vročino, razbarvanje, deformacije ali kakršno koli drugo nenavadno dogajanje med uporabo ali skladiščenjem tiskalnika, takoj izvlecite napajalni kabel in prenehajte z uporabo.
-  Tiskalnika ne razstavljajte. Za preglede, nastavitve ali popravila tiskalnika se obrnite na prodajalno, kjer ste kupili tiskalnik, ali lokalni pooblaščen servis.
-  Tiskalnika ne mečite in po njem ne tolcite ali kako drugače udarjajte.
-  Tiskalnika ne dvigujte in ne držite za pokrov svitka DK. Pokrov se lahko sname, tiskalnik pa lahko pade in se poškoduje.
-  Preprečite, da bi se tiskalnik kakor koli navlažil.
-  Tiskalnika ne uporabljajte, če so v njem tujki. Če v tiskalnik vstopi voda ali kak drug tujek, izvlecite napajalni kabel iz vtičnice in tujek odstranite. Po potrebi se obrnite na prodajalno, kjer ste tiskalnik kupili, ali lokalni pooblaščen servis.

⚠ OPOZORILO

Upoštevajte ta navodila, da bi se izognili požaru, električnemu udaru ali drugim poškodbam.

Napajalni kabel

-  Za tiskalnik uporabljajte samo dovoljeni vir napetosti (220 – 240 V AC).
-  Uporabljajte samo napajalni kabel, ki je priložen tiskalniku.
-  Kabla ali vtikača se ne dotikajte z mokrimi rokami.
-  Električne vtičnice ne preobremenjujte s prevelikim številom naprav, prav tako nanjo ne priklaplajte poškodovanega napajalnega kabla.
-  Napajalnega kabla ne režite, poškodujte, spreminjajte ali nanj postavljajte težkih predmetov.
-  Če je napajalni kabel poškodovan, ga ne uporabljajte.
-  Prepričajte se, ali je napajalni kabel pravilno vstavljen v električno vtičnico.



Če tiskalnika dlje časa ne boste uporabljali, odstranite napajalni kabel iz električne vtičnice.

⚠ POZOR

Upoštevajte ta navodila, da bi se izognili požaru, električnemu udaru ali drugim poškodbam.

Tiskalnik



Običajna električna vtičnica naj bo blizu tiskalnika in preprosto dostopna.

Napajalni kabel



Ko napajalni kabel priklapljate na vtičnico ali ga iz nje odstranjujete, vedno držite za vtič. Če vlečete za kabel, lahko to povzroči težave s kablom.

Rezilo



Rezila se ne dotikajte z rokami.



Med delovanjem rezila ne odpirajte zgornjega pokrova.



Na rezalno enoto ne pritiskajte premočno.

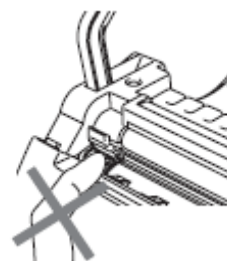

Namestitev/shranjevanje



Tiskalnik postavite na ravno, stabilno podlago, na primer mizo.



Na tiskalnik ne odlagajte težkih predmetov.

Svitek DK (nalepka DK, trak)



Pazite, da svitek DK ne pade na tla.



Svitki DK uporabljajo toplotno občutljivi papir in toplotno občutljiv film. Tako nalepka kot tisk bosta na sončni svetlobi in vročini zbledela. Svitkov DK ne uporabljajte, če potrebujete vzdržljivo nalepko za zunanjo uporabo.



Odvisno od lokacije, materiala in pogojev v okolju se lahko nalepka odlepi ali postane neodstranljiva, barva nalepke se lahko spremeni ali prenese na druge predmete. Preden nalepko namestite, preverite pogoje v okolju in material. Nalepko preverite tako, da majhen kos nalepke nalepite na težko vidno mesto površine, kamor nameravate nalepiti nalepko.

Splošni varnostni ukrepi

Tiskalnik

- Tiskalnika nikoli ne razstavljajte, za preprečitev požara ali električnega udara pa nikoli ne dovolite, da se tiskalnik zmoči. Napajalnega kabla ne priklaplajte ali odstranjujte iz vtiča z mokrimi rokami. To bi lahko povzročilo električni udar ali požar.
- Ne dotikajte se rezila. To bi lahko povzročilo telesne poškodbe. Pri menjavi rezila bodite posebej pozorni.

- Tiskalnik je zelo natančna naprava. Tiskalnika ne mečite in po njem ne tolcite ali kako drugače udarjajte.
- Tiskalnika ne dvigujte za pokrov svitka DK. Pokrov se lahko sname, tiskalnik pa lahko pade in se poškoduje.
- Tiskalnik se lahko okvari, če ga pustite v bližini televizijskih in radijskih sprejemnikov ali podobnih naprav. Tiskalnika ne uporabljajte v bližini strojev, ki lahko povzročijo elektromagnetne motnje.
- Tiskalnika ne izpostavljajte neposredni sončni svetlobi ali grelcem oz. drugim virom toplote in ga ne puščajte na mestih z izjemno visokimi ali nizkimi temperaturami, vlažnostjo ali v prašnem okolju. To lahko povzroči okvaro naprave.
- Za čiščenje tiskalnika ne uporabljajte razredčil, bencina, alkohola ali drugih organskih topil. To lahko poškoduje površino tiskalnika. Za čiščenje uporabljajte mehko, suho krpo.
- Na tiskalnik ne postavljajte težkih predmetov ali predmetov, ki vsebujejo vodo. Če v tiskalnik vstopi voda ali tujek, se obrnite na prodajalno, kjer ste kupili tiskalnik, ali lokalni pooblaščen servis. Če tiskalnik uporabljate še naprej, čeprav je vanj vstopila voda ali tujek, se tiskalnik lahko poškoduje ali pa pride do telesnih poškodb.
- Ne blokirajte in ne vstavljajte predmetov v odprtino za nalepke ali USB-vrata.
- Ne dotikajte se nobenih kovinskih delov v bližini tiskalne glave. Tiskalna glava se med uporabo močno zagreje in ostane vroča takoj po uporabi. Ne dotikajte se neposredno z rokami.
- Uporabljajte samo vmesniški kabel (USB-kabel), ki je priložen tiskalniku.
- Ko tiskalnika dlje časa ne uporabljate, iz njega odstranite svitek DK.
- Ne poskušajte tiskati nalepk, ko je pokrov svitka DK odprt.
- Če se tiskalnik zaradi nabiranja lepila na vodilni površini za papir zamaši, odklopite napajalni kabel iz vtičnice in z vodilne površine s krpo, namočeno v etanol ali izopropilni alkohol (za drgnjenje), odstranite nabrano lepilo. Priporočamo, da vodilo papirja očistite vedno, ko zamenjate rezilo. Glejte »Zamenjava rezila« na strani 13.

Rezilo

- Rezalna enota vsebuje zelo ostro rezilo. Da bi preprečili poškodbe zaradi zlomljenega rezila:
- Prepričajte se, ali je med uporabo rezila zgornji pokrov zaprt.
- Pri namestitvi ali odstranjevanju rezila ne pritiskajte premočno.
- Ko rezilo otopi, ga je treba zamenjati z novim.
- Če rezilo zlomite, odklopite tiskalnik iz napajalnega omrežja in rezilo s pinceto previdno odstranite.
- Če se naprava zaradi nabiranja lepila zamaši, očistite površino vodila papirja. Odklopite napajalni kabel iz vtičnice in z vodilne površine s krpo, namočeno v etanol ali izopropilni alkohol (za drgnjenje), odstranite nabrano lepilo. Priporočamo, da vodilo papirja očistite vedno, ko zamenjate rezilo. Glejte »Zamenjava rezila« na strani 13.
- Odvisno od načina uporabe naprave bi morala življenjska doba rezila znašati vsaj 5.000 rezov ali več. Če tiskalnik nalepk ne reže pravilno ali se pogosteje zamaši, se je življenjska doba rezila morda iztekla. Priporočamo, da rezilo zamenjate.

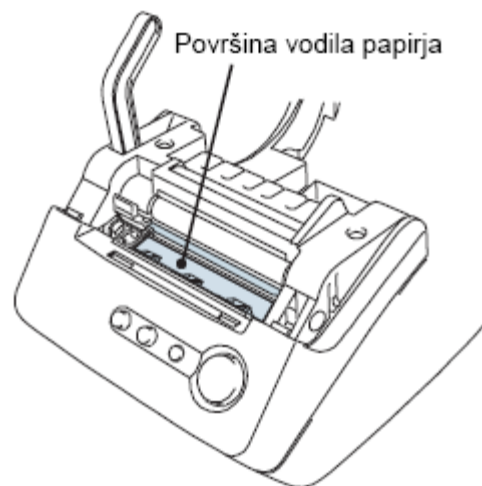

Napajalni kabel

- Uporabljajte samo napajalni kabel, ki je priložen tiskalniku.
- Če tiskalnika dlje časa ne boste uporabljali, odstranite napajalni kabel iz električne vtičnice.
- Ko napajalni kabel priklapljate na vtičnico ali ga iz nje odstranjujete, vedno držite za vtič. Ne vlecite za kabel. Žica v kablu se lahko poškoduje.
- Tiskalnik postavite čim bližje navadne, dobro dostopne električne vtičnice.

Svitke DK (nalepka DK, trak)

- Uporabljajte samo originalni potrošni material in dodatno opremo Brother (z oznakami ). Ne uporabljajte potrošnega materiala ali dodatne opreme nepooblaščenih proizvajalcev.
- Če nalepko namestite na mokro, umazano ali mastno podlago, se lahko odlepi. Preden jo nalepite, površino očistite.
- Svitek DK uporablja toplotno občutljiv papir in toplotno občutljiv film, tako da lahko ultravijolični žarki, veter in dež povzročijo bledenje barve in odstopanje robov nalepke.
- Svitkov DK ne izpostavljajte neposredni sončni svetlobi, visokim temperaturam, visoki vlažnosti ali prahu. Hranite na suhem in hladnem mestu. Svitke DK porabite čim prej po odprtju.
- Če po potiskani površini nalepk drgnete z nohti ali kovinskimi predmeti, ali če se je dotikate z vlažnimi, mastnimi ipd. rokami, lahko to povzroči spremembo ali bledenje barve.
- Nalepk ne lepите na osebe, živali ali rastline.
- Ker je konec svitka DK izdelan tako, da se ne prilepi ob vreteno za nalepke, se zadnja nalepka morda ne bo pravilno odrezala. Če se to zgodi, odstranite preostale nalepke, vstavite nov svitek DK in ponovno natisnite zadnjo nalepko. Opomba. Zaradi tega je v svitkih DK lahko več nalepk, kot je navedeno na embalaži.
- Ko odstranjujete nalepko DK, bo del nalepke morda ostal prilepljen. Preostali del nalepke odstranite, preden nalepite novo nalepko.
- Nekateri svitki DK za nalepke uporabljajo trajno lepilo. Ko so te nalepke nalepljene, jih je težko ponovno odstraniti.
- Pred uporabo nalepk za CD/DVD pozorno preberite navodila CD/DVD-predvajalnika glede uporabe teh nalepk.
- Nalepk za CD/DVD ne uporabljajte v CD/DVD-predvajalnikih z režnim mehanizmom, na primer CD-predvajalnik v avtomobilu, kjer se CD vstavi v režo predvajalnika.
- Ne odstranjujte nalepk s CD/DVD, ko so že nalepljene, ker lahko skupaj z njo odstranite tudi tanko površinsko plast, kar lahko poškoduje ploščo.
- Nalepk za CD/DVD ne uporabljajte na CD/DVD, ki so izdelane za uporabo z brizgalnimi tiskalniki. S teh plošč nalepke zlahka odstopijo, kar lahko poškoduje nosilec in podatke na njem.
- Ko lepите nalepke za CD/DVD, uporabite aplikator, priložen svitkom nalepk za CD/DVD. Če tega ne uporabite, se lahko poškoduje CD/DVD-predvajalnik.
- Za lepljenje nalepk na CD/DVD uporabniki prevzemajo polno odgovornost. Podjetje Brother ne prevzema nikakršne odgovornosti za poškodbe ali izgubo podatkov, povzročeno zaradi nepravilnega nanašanja nalepk na CD/DVD.

CD in programska oprema

- CD ne praskajte in ne izpostavljajte visokim ali nanj temperaturam.
- Na CD ne postavljajte težkih predmetov, prav tako nanj preveč ne pritiskajte.
- Programska oprema na CD-ju je namenjena izključno uporabi s tiskalnikom. Za več podrobnosti glejte licenco na CD-ju. To programsko opremo je dovoljeno namestiti na več osebnih računalnikih, na primer za uporabo v pisarni itd.

Prvi koraki

1 Opis delov

Glavna tiskalna enota

Prednja stran

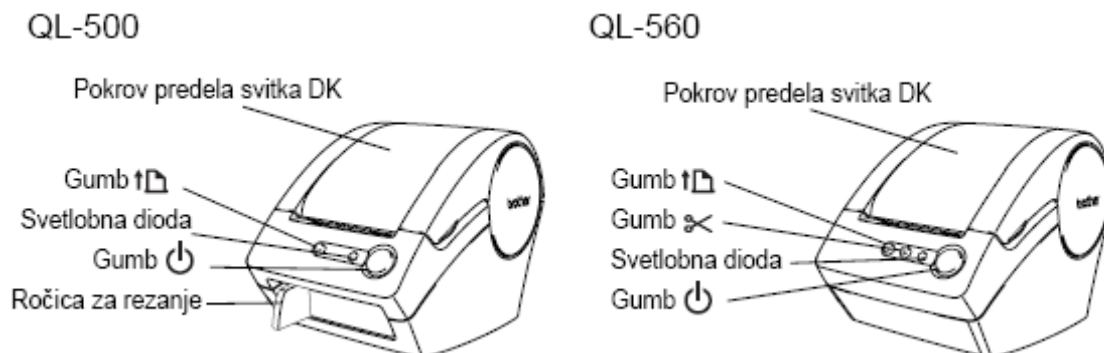

Zadnja stran

QL-500 / QL-560

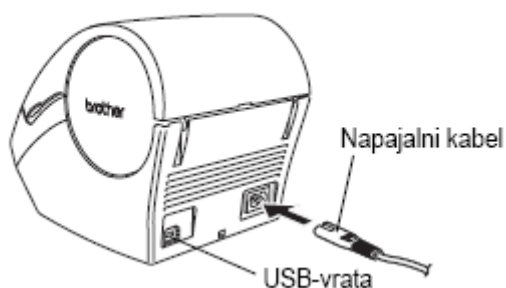

- ⚠ Tiskalnika QL-500/560 na osebni računalnik ne priključite, preden tega ne zahteva namestitvev gonilnikov tiskalnika.
- 📄 Uporabite ročico za rezanje natisnjene nalepke.



Lučka LED

Svetlobna dioda na tiskalniku QL-500/560 prikazuje trenutno stanje delovanja.

Lučke	Stanje
Ne sveti	Naprava je IZKLOPLJENA.
Sveti	Naprava je VKLOPLJENA. (Na vklopljeni napravi ponavadi sveti, med čiščenjem ali če se pojavi napaka, pa utripa.)

Utripa hitro	Nakazuje eno od naslednjih napak: <ul style="list-style-type: none"> • Napaka rezila. • Napaka sensorja nalepk. (Svitek DK ni vstavljen pravilno, konec svitka DK ali zagostitev nalepk.) <ul style="list-style-type: none"> • Pokrov predela svitka DK je med delovanjem odprt. • Vstavljen nepravilen svitek DK. • Vstavljen ni noben svitek DK.
Utripa počasi	Hlajenje. (Čakanje na znižanje temperature tiskalne glave.)
Desetkrat hitro utripne, nato ugasne	Sistemska napaka. Tiskalnik QL-500/560 izklopite in ga ponovno vklopite. Če se napaka pojavi večkrat, se obrnite na prodajalno, kjer ste kupili tiskalnik QL-500/560, ali pa na lokalni pooblaščen servis.

2 Vstavljanje svitka DK

1. Pritisnite gumb , da bi tiskalnik QL-500/560 izklopili. Držite pokrov predela svitka DK ob strani blizu sprednje strani tiskalnika QL-500/ 560 in z močjo dvignite pokrov, da bi ga odprli.

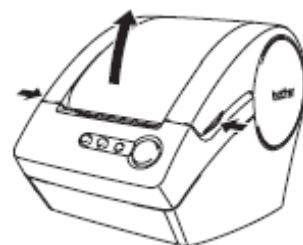

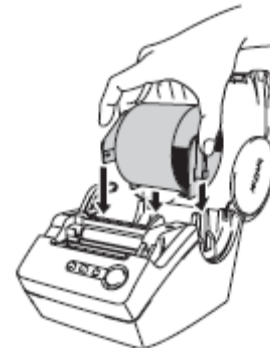

2. Vretno namestite v vodilo v predelu svitka DK.

- ⚠ • Prepričajte se, ali sta ročici vretena na levi in desni strani dobro nameščeni v vodilo.
- Vretno s svitkom DK vstavite na desni strani tiskalnika QL-500/560.



3. Dvignite ravnalnik nalepk in napeljite konec svitka DK v odprtino tik pred rezilom.

- 📄 Če konca svitka DK ne morete napeljati skozi odprtino, ga napeljite kolikor se da, nato pa ravnalnik znižajte in zaprite pokrov. S pritiskom gumba  vklopite tiskalnik QL-500/560, nato pa za nastavitev svitka pritisnite gumb .

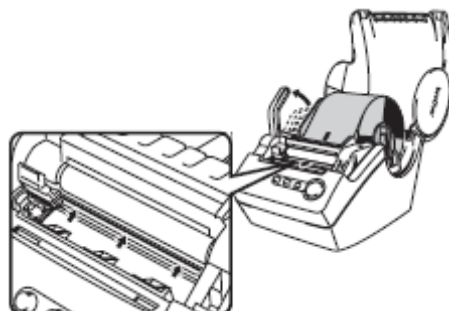

4. Znižajte ravnalnik nalepk, nato pa zaprite pokrov predela svitka DK.

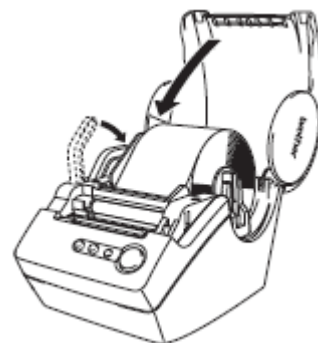

3 Namestitev vodila papirja

Tiskalniku QL-500/560 je priloženo vodilo papirja, ki zbira trakove neodrezanih potiskanih nalepk.

Vodilo papirja namestite na sprednjo stran tiskalnika QL-500/560, kot je prikazano na sliki.

- ⚠ Ob zaporednem tiskanju več kot 10 nalepk in samodejnem rezanju posameznih nalepk, vodilo papirja odstranite (samo QL-560).

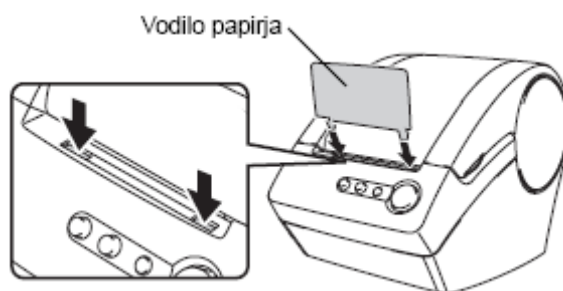

4 Priključitev na električno omrežje

Na tiskalnik QL-500/560 priključite napajalni kabel, vtič pa nato vključite v navadno električno vtičnico.

- ⚠
- Pred priključitvijo vtiča se prepričajte, ali je napetost vtičnice 220 – 240 V.
 - Ko ste končali z uporabo tiskalnika QL-500/560, napajalni kabel izvlecite iz vtičnice.
 - Kabla pri tem ne vlecite iz električne vtičnice. Žica v kablu se lahko poškoduje.

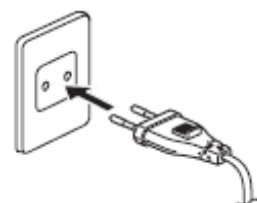

Vzdrževanje in odpravljanje težav

Vzdrževanje tiskalnika se izvaja le po potrebi. Nekatera okolja pa zahtevajo pogostejše vzdrževanje (npr. prašna okolica).

Vzdrževanje

Vzdrževanje tiskalne glave

Svitek DK (papir za toplotno tiskanje) je zasnovan tako, da samodejno čisti tiskalno glavo. Ko se svitek DK med tiskanjem in podajanjem nalepk premakne mimo tiskalne glave, jo obenem tudi očisti.

Vzdrževanje valja

Za čiščenje svitka uporabljajte list za čiščenje (na voljo posebej).

Tiskalniku je priložen samo en list za čiščenje.



Med vzdrževanjem valja za čiščenje uporabljajte samo list za čiščenje, ki je na voljo izključno za ta tiskalnik.

Če uporabite drug list za čiščenje, lahko poškodujete površino valja in povzročite okvaro.

1. IZKLOPITE napajanje tiskalnika.

2. Odprite pokrov tako, da dvignete obe strani spodnjega dela pokrova svitka DK na sprednji strani tiskalnika.

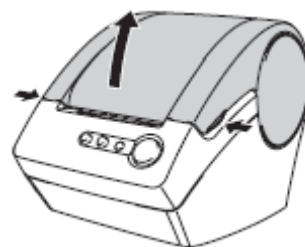

3. Privzdignite ročico za sprostitve svitka in odstranite svitek DK.



Pred čiščenjem valja obvezno odstranite svitek DK. Če svitek DK ni odstranjen, čistilna funkcija ne bo delovala pravilno.

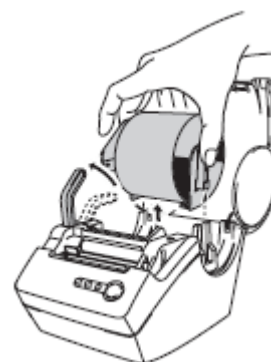

4. Vstavite rob (A) lista za čiščenje v tiskalno enoto in ga napeljite tik do sprednje strani rezila.



- Dela (A) lista za čiščenje ne odstranite.
- Potiskana stran lista za čiščenje naj bo obrnjena navzgor.



5. Ko ste list za čiščenje vstavili v tiskalno enoto, pritisnite ročico za sprostitvev svitka navzdol in odstranite del (B) lista za čiščenje.

 Če želite naročiti list za čiščenje, se obrnite na prodajalno, kjer ste kupili tiskalnik, ali na pooblaščen servisni center.

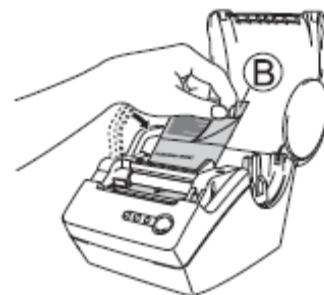



6. Zaprite pokrov svitka DK in tiskalnik VKLOPITE.

7. Pritisnite in več kot eno sekundo držite gumb .

Valj se zavrti za 100 mm.

Lepljiva stran lista za čiščenje bo z valja odstranila vso umazanijo ali prah.

 • Če gumb  držite manj kot eno sekundo, se valj zavrti za samo 8 mm.
• Po uporabi list za čiščenje odvrzite.

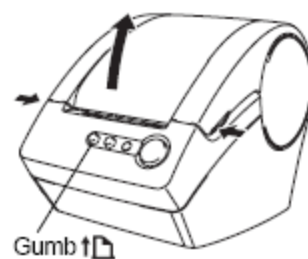

Vzdrževanje odprtine za nalepke

Če so na reži za nalepke ostanki lepila (kovinska ploščica in vodilo iz umetne mase) in tiskalnik poškoduje nalepke, izvlecite vtič iz vtičnice in odprtino očistite s krpo, namočeno v etanol ali izopropilni alkohol. Priporočamo, da odprtino očistite, ko zamenjate rezilo.

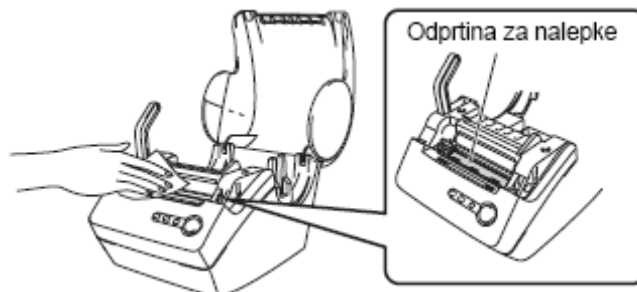

Zamenjava rezila

Sčasoma bo rezilo otopelo in ga bo treba zamenjati. Ko bo potrebno, priskrbite nadomestno rezilo in ga vgradite skladno z naslednjimi navodili.

1. Prepričajte se, ali je rezilo v izhodiščnem položaju.
2. IZKLOPITE tiskalnik in izvlecite vtič iz vtičnice.
3. Odprite pokrov svitka DK in ročico za sprostitvev svitka izvlecite v odprti položaj. Odstranite svitek DK.

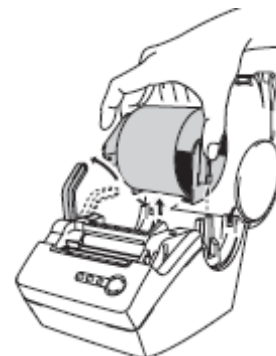

4. Dvignite pokrov rezila.

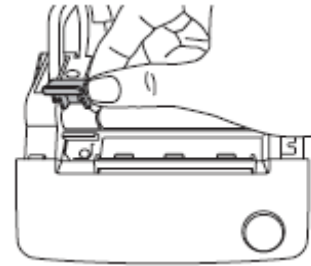

5. S križnim izvijačem odvijte pritrdilni vijak rezila.



Pritrdilnega vijaka rezila ne smete popolnoma odviti. Za odstranitev rezila zadostuje, če ga nekoliko zrahljate.

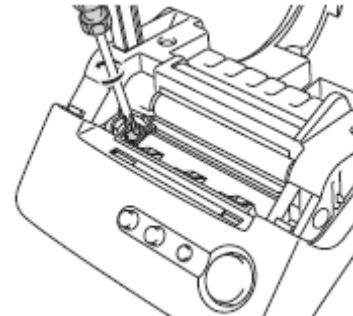

6. Primite jeziček in ga dvignite iz enote rezila.



Pri tem pazite, da ne poškodujete samega rezila.

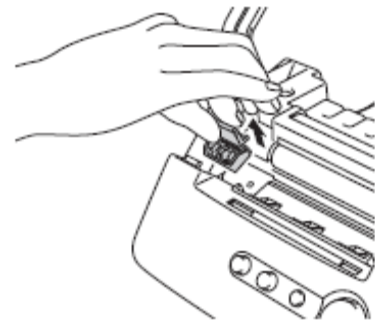

7. Namestite novo rezilo v pravilni položaj.

8. Ko je rezilo pravilno nameščeno, privijte pritrdilni vijak rezila.

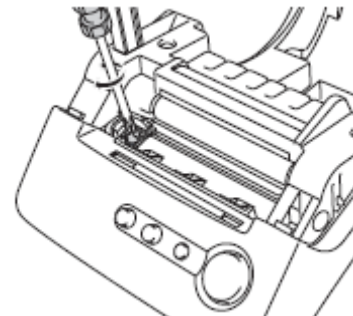

9. Vstavite svitek DK in zaprite pokrov svitka DK.

Za podrobnosti glejte »Vstavljanje svitka DK« na strani 10.

⚠ POZOR



Rezila se ne dotikajte z rokami.



Med delovanjem rezila ne odpirajte zgornjega pokrova.



Na rezilo ne pritiskajte premočno.



Odpravljanje težav

Če se pri delovanju tega tiskalnika pojavijo težave, vam bodo naslednji nasveti morda v pomoč.

Možne vrste težav in rešitve

Težava	Rešitev
<ul style="list-style-type: none"> • Tiskalnik QL-500/560 ne tiska, ali pa pride do napake tiskanja. 	<ul style="list-style-type: none"> • Ali je kabel USB zrahljan? Preverite, ali je kabel USB pravilno priključen. • Ali je svitek DK pravilno vstavljen? Če ni, odstranite svitke DK in jih ponovno namestite. • Ali je svitka dovolj? Preverite, ali je preostalo dovolj svitka. • Ali je pokrov predela svitka DK odprt? Preverite, ali je pokrov predela svitka DK zaprt.
<ul style="list-style-type: none"> • Gumb za vklop ne zasveti ali ne utripa. 	<ul style="list-style-type: none"> • Ali je napajalni kabel pravilno priključen? Preverite, ali je napajalni kabel priključen tako na tiskalnik kot na vtičnico. Če je priključen pravilno, ga poskušajte priključiti na drugo vtičnico. * Če gumb za vklop še vedno ne sveti ali ne utripa, se obrnite na prodajalno, kjer ste tiskalnik kupili, ali na pooblaščen servis.
<ul style="list-style-type: none"> • Na natisnjenih nalepkah so vidne črte ali slabo natisnjeni znaki, ali pa se nalepke ne podajajo pravilno. 	<ul style="list-style-type: none"> • Ali sta tiskalna glava ali valj umazana? Tiskalna glava ob navadni uporabi sicer ostaja čista, vendar pa se pod njo lahko nabere umazanija ali drugi tujki z valja. Če se to zgodi, očistite valj. Glejte »Vzdrževanje valja« na strani 12.
<ul style="list-style-type: none"> • Računalnik javi napako pri prenosu podatkov. 	<ul style="list-style-type: none"> • Ali ste izbrali pravilna vrata? V pogovornem oknu »Natisni z naslednjimi vrati« v Nastavitvah tiskalnika preverite, ali ste izbrali pravilna vrata. • Ali je tiskalnik QL-500/560 v hladilnem načinu (svetlobna dioda utripa počasi)? Počakajte, da svetlobna dioda preneha utripati, nato ponovno poskusite s tiskanjem.
<ul style="list-style-type: none"> • Nalepke so se zagostile ali pa se po tiskanju ne izvržejo pravilno. 	<ul style="list-style-type: none"> • Ali je rob rezila morda otopel? • Ali pogosteje prihaja do napak rezila? Zamenjajte rezilo. Za podrobnosti glejte »Zamenjava rezila« na strani 13. • Ali je na valju umazanija, ki preprečuje prosto vrtenje? Valj očistite z listom za čiščenje. Za podrobnosti glejte »Vzdrževanje valja« na strani 12.
<ul style="list-style-type: none"> • Slog razporeditve ni posodobljen, ko je Add-In še vedno aktiviran in ste vstavili nov svitek. 	<ul style="list-style-type: none"> • Ali je bil pred aktivacijo dodatka P-touch Add-In vstavljen nov svitek nalepk (funkcija P-touch je dodana standardni Microsoft orodni vrstici)? Zaprte dodatek P-touch Add-In, vstavite drugi tip svitka nalepk, ponovno aktivirajte dodatek P-touch Add-In, izberite »Select Layout«, nato preverite razporeditev.
<ul style="list-style-type: none"> • Ikona dodatka P-touch Add-In v Microsoft® Word ni prikazana. 	<ul style="list-style-type: none"> • Ali je bil Microsoft® Word zagnan iz Microsoft® Outlook®? • Ali je Microsoft® Word izbran kot urejevalnik, ki se običajno uporablja za Microsoft® Outlook®? Zaradi programskih omejitev Add-In za Microsoft® Word ne deluje z zgornjimi nastavitvami. Zaprite Microsoft® Outlook®, nato ponovno zaženite Microsoft® Word.

Tehnični podatki

Zaslon: Svetlobna dioda (zelena)
Tiskanje
Način tiskanja: Neposredno toplotno tiskanje s toplotno glavo
Hitrost tiskanja: Največ 90 mm/s
.. Največ 50/56 nalepk/min. (QL-500/QL-560) (običajne nalepke za naslove)
Tiskalna glava: 300 dpi/720 dot
Največja širina tiskanja: 59 mm
Najmanjša dolžina tiskanja: 25,4 mm
Rezilo: Ročno rezilo (QL-500)
..... Samodejno rezilo (QL-560)
Gumb: Gumb , gumb , gumb  (samo QL-560)
Vmesnik: USB
Napajanje: 220–240 V/AC, 50/60 Hz, 0,9 A
Velikost: 146 mm (Š) × 196 mm (G) × 152 mm (V)
Teža: Pribl. 1,3 kg (brez svitkov DK)
Delovna temperatura: 10 do 35 °C
Vlažnost zraka pri delovanju: 20 do 80 % (brez kondenzacije)



GARANCIJSKI LIST

Izdelek: **Tiskalnik nalepk Brother QL-500BW**
Kat. št.: **68 85 51**

Conrad Electronic d.o.o. k.d.
Ljubljanska c. 66, 1290 Grosuplje
Fax: 01/78 11 250, Tel: 01/78 11 248
www.conrad.si, info@conrad.si

Garancijska izjava:

Proizvajalec jamči za kakovost oziroma brezhibno delovanje v garancijskem roku, ki začne teči z izročitvijo blaga potrošniku. **Garancija velja na območju Republike Slovenije.**

Garancija za izdelek je 1 leto.

Izdelek, ki bo poslan v reklamacijo, vam bomo najkasneje v skupnem roku 45 dni vrnilo popravljene ali ga zamenjali z enakim novim in brezhibnim izdelkom. Okvare zaradi neupoštevanja priloženih navodil, nepravilne uporabe, malomarnega ravnanja z izdelkom in mehanske poškodbe so izvzete iz garancijskih pogojev. **Garancija ne izključuje pravic potrošnika, ki izhajajo iz odgovornosti prodajalca za napake na blagu.**

Vzdrževanje, nadomestne dele in priklopne aparate proizvajalec zagotavlja še 3 leta po preteku garancije.

Servisiranje izvaja proizvajalec sam na sedežu firme CONRAD ELECTRONIC SE, Klaus-Conrad-Strasse 1, Nemčija.

Pokvarjen izdelek pošljete na naslov: Conrad Electronic d.o.o. k.d., Ljubljanska cesta 66, 1290 Grosuplje, skupaj z izpolnjenim garancijskim listom.

Prodajalec: _____

Datum izročitve blaga in žig prodajalca:

Garancija velja od dneva izročitve izdelka, kar kupec dokaže s priloženim, pravilno izpolnjenim garancijskim listom.