

SAC-3P-M12MS/ 5,0-150/M12FR-2L

Artikelnummer: 1546615

Zoals de afbeelding, echter met oranje kabel

<http://catalog.phoenixcontact.net/phoenix/treeViewClick.do?UID=1546615>

Sensor-/actorkabel, 3-polig, PUR, oranje RAL 2003, stift recht M12, A-gepolariseerd, op bus haaks M12, A-gepolariseerd, met 2 led's, kabellengte: 5 m

Commerciële gegevens

EAN	 4 046356 128742
Opmerking	Oprichtingsgebonden productie
sales group	D110
VPE	1 Pcs.
Douanetarief	85444290
Brutogewicht per stuk	KG
Nettogewicht per stuk	KG

Houd er a.u.b. rekening mee dat de hier aangegeven gegevens uit de online catalogus afkomstig zijn. De volledige informatie en gegevens vindt u in de gebruikersdocumentatie onder <http://www.download.phoenixcontact.de>. Op alle internet downloads zijn de Algemene gebruiksvoorwaarden van toepassing.

Technische gegevens

Algemene gegevens

nominale stroom bij 40 °C	4 A
nominale spanning	24 V
aantal polen	3
overgangsweerstand	≤ 5 mΩ
isolatieweerstand	≥ 100 MΩ
kabellengte	5 m

Algemene gegevens

polarisatie	A - standaard
overspanningscategorie	II
vervuilingsgraad	3
beschermklasse	IP65
	IP67
	IP68
steekcycli	≥ 100
materiaal contact	CuSn
materiaal contactoppervlak	Ni/Au
materiaal contactblok	TPU GF
materiaal handgreep	TPU, moeilijk ontvlambaar, zelfdovend
materiaal kartelmoer	zinkspluitgietwerk, vernikkeld
materiaal afdichting	NBR
statusindicatie	2 led's

Gegevens kabel

kabeltype	PUR netstructuur, halogeenvrij oranje
kabelcode	D12YSL11X-OB
aderdoorsnede	0,34 mm ²
AWG signaalleiding	22
aderopbouw signaalleiding	42x 0,10 mm
aderkleuren	bruin, blauw, zwart
compleet getwist	3 aders in de lengte getwist
buitenmantel, kleur	oranje RAL 2003
kabeldiameter	4,40 mm
kleinste buigradius, permanent gelegd	min. 20 mm
kleinste buigradius, flexibel gelegd	min. 30 mm
aantal buigcycli	5000000
buigradius	44 mm
richting van de verplaatsing	10 m
snelheid van de verplaatsing	3 m/s
buitenmantel, materiaal	PUR
materiaal adersisolatie	PE
materiaal aders	blanke Cu-litzendraad
aderweerstand	max. 57 Ω/km

nominale spanning kabel	250 V
testspanning kabel	2000 V

Toelatingen

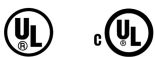

toelatingen

cULus Listed

aangevraagde toelatingen:

Ex-toelatingen:

Tekeningen

Maatschets

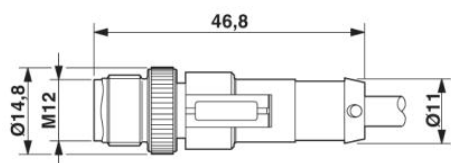

Steker M12 x 1, recht

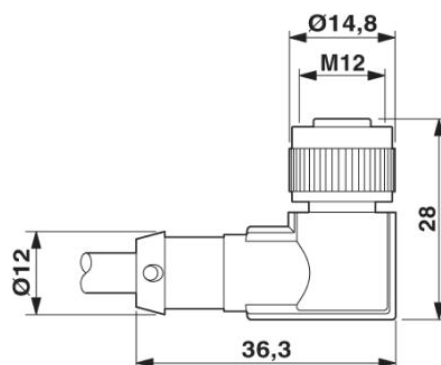

Bus M12 x 1, haaks, met led

schakelschema

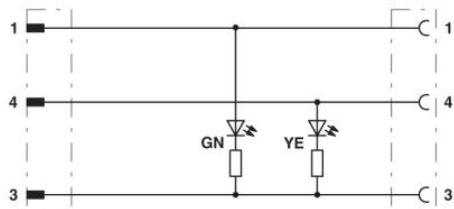

Contactbezetting van de M12-stekers/-bussen met 3 led's

schematekening

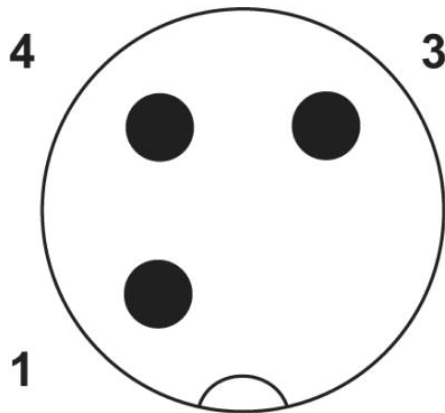

Poolschema steker M12, 3-polig, A-gepolariseerd, aanzicht stiftzijde

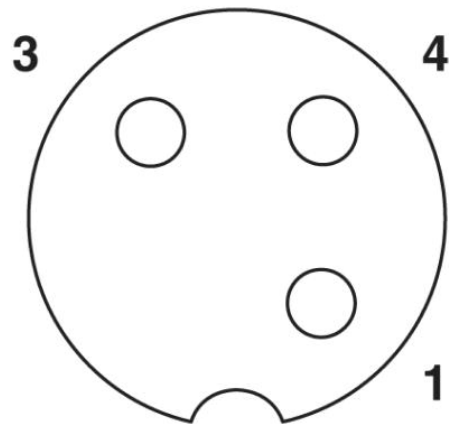

Poolschema bus M12, 3-polig, A-gepolariseerd, aanzicht buszijde

PUR netstructuur, halogeenvrij oranje [150]

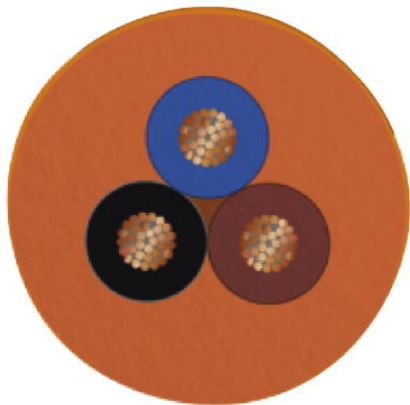

Adresgegevens

PHOENIX CONTACT Deutschland GmbH
Flachmarktstr. 8
32825 Blomberg, Germany
Tel. +49 5235 3 12000
Fax +49 5235 3 41200
<http://www.phoenixcontact.de>



© 2012 Phoenix Contact
Technische wijzigingen voorbehouden