

**Instrucciones de montaje VARIOSUB**  
**Elemento de conexión hembra**  
**RJ45 Freetet**

**Importante**

Para garantizar que los contactos sean seguros, la sección del conductor debe estar dentro del rango de AWG 24-22.

**1. Conexión**

- Pele el cable, incluida la pantalla, aproximadamente 25 mm.
- Introduzca el cable en el montante apantallado ① del elemento de conexión hembra de forma que el montante apantallado esté entre la pantalla y la envoltura exterior del cable (fig. 1).
- Sujete el cable con el sujetacables adjunto al dispositivo antiaflojamiento ② (fig. 1 y fig. 2).
- Coloque los hilos y póngalos en el retenedor según la asignación de conectores de la tabla 1. Corte los hilos con un cortador lateral justo después del retenedor. (fig. 2 y fig. 3)
- Encastre los dos enganches en la ranura del elemento de conexión hembra (fig. 4 A).
- Abata los enganches en los retenedores (fig. 4 B).
- Retire de la chapa de pantalla la entrada de cables y encastre la chapa con el elemento de conexión hembra (fig. 5).

**2. Conexión según TIA 568**

	TIA 568 A	TIA 568 B	Profinet
1	WHGN	WHOG	YE
2	GN	OG	OG
3	WHOG	WHGN	WH
4	BU	BU	-
5	WHBU	WHBU	-
6	OG	GN	BU
7	WHBR	WHBR	-
8	BR	BR	-

**Notice de montage VARIOSUB**  
**Isolant femelle RJ45 Freetet**

**Important**

Pour garantir un raccordement sûr, la plage de section de raccordement AWG 24-22 doit être respectée.

**1. Raccordement**

- Dénuder le câble, y compris le blindage, sur env. 25 mm.
- Pousser le câble sur la languette de contact ① de l'isolant femelle de sorte que la languette pénètre entre le blindage et la gaine extérieure du câble (fig. 1).
- Fixer le câble à la décharge de traction à l'aide de l'attache-câble fourni ② (fig. 1 et fig. 2).
- Disposer les fils et les poser dans le serre-fil conformément au brochage indiqué dans le tableau 1. Raccourcir les fils directement après le serre-fil à l'aide d'une pince coupante. (fig. 2 et fig. 3)
- Encliqueter les deux étriers de verrouillage dans la rainure de l'isolant femelle (fig. 4 A).
- Rabattre les étriers de verrouillage sur le serre-fil (fig. 4 B).
- Retirer l'entrée de câble au niveau de la tôle de blindage et encliqueter la tôle de blindage sur l'isolant femelle (fig. 5).

**2. Raccordement selon TIA 568**

	TIA 568 A	TIA 568 B	Profinet
1	WHGN	WHOG	YE
2	GN	OG	OG
3	WHOG	WHGN	WH
4	BU	BU	-
5	WHBU	WHBU	-
6	OG	GN	BU
7	WHBR	WHBR	-
8	BR	BR	-

**Installation instructions VARIOSUB**  
**Female insert RJ45 Freetet**

**Warning**

To ensure a reliable contacting, the conductor cross-section range of AWG 24 ... 22 must be observed.

**1. Connection**

- Strip approximately 25 mm off the cable incl. shielding.
- Push the cable onto the contact bayonet ① of the female insert, so that the contact bayonet is inserted between shield and outer cable sheath (Fig. 1).
- Secure the cable on the strain relief with the enclosed cable binder ② (Fig. 1 and Fig 2.).
- Position the cores and put them in the clamping part according to the pin assignment in table 1. Trim the conductors with a diagonal cutter directly after the clamping part. (Fig. 2 and Fig. 3)
- Snap both locking latches in the groove of the female insert (Fig. 4 A).
- Open up the locking latches on the clamping part (Fig. 4 B).
- Strip the cable entry on the shroud and snap the shroud with the female insert (Fig. 5).

**2. Connection in acc. with TIA 568**

	TIA 568 A	TIA 568 B	Profinet
1	WHGN	WHOG	YE
2	GN	OG	OG
3	WHOG	WHGN	WH
4	BU	BU	-
5	WHBU	WHBU	-
6	OG	GN	BU
7	WHBR	WHBR	-
8	BR	BR	-

**Einbauanweisung VARIOSUB**  
**Buchseinsatz RJ45 Freetet**

**Achtung**

Um eine sichere Kontaktierung zu gewährleisten, muss der Aderquerschnittsbereich von AWG 24 ... 22 eingehalten werden.

**1. Anschluss**

- Isolieren Sie das Kabel incl. Schirmung um ca. 25 mm ab.
- Schieben Sie das Kabel auf die Schirmplanze ① des Buchseinsatzes, so dass die Schirmplanze zwischen Schirm und Kabelaußenmantel steckt (Abb. 1).
- Befestigen Sie mit dem beiliegenden Kabelbinder das Kabel an der Zugentlastung ② (Abb. 1 und Abb 2.).
- Ordnen Sie die Adern und legen Sie diese in den Klemmkörper gemäß der Anschlussbelegung in Tabelle 1. Kürzen Sie mit einem Seitenschneider die Adern direkt hinter dem Klemmkörper. (Abb.2 und Abb. 3)
- Rasten Sie die beiden Verriegelungsbügel in die Nut des Buchseinsatzes (Abb. 4 A).
- Klappen Sie die Verriegelungsbügel auf den Klemmkörper (Abb. 4 B).
- Entfernen Sie am Schirmblech den Kabeleinlass und verrasten Sie das Schirmblech mit dem Buchseinsatz (Abb. 5).

**2. Anschluss nach TIA 568**

	TIA 568 A	TIA 568 B	Profinet
1	WHGN	WHOG	YE
2	GN	OG	OG
3	WHOG	WHGN	WH
4	BU	BU	-
5	WHBU	WHBU	-
6	OG	GN	BU
7	WHBR	WHBR	-
8	BR	BR	-

- DE Einbauanweisung
- EN Installation instruction
- FR Instruction d'installation
- ES Instrucciones de montaje



Abb./Fig.1



Abb./Fig.2

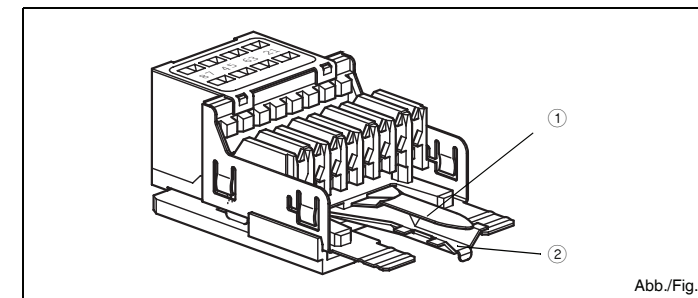
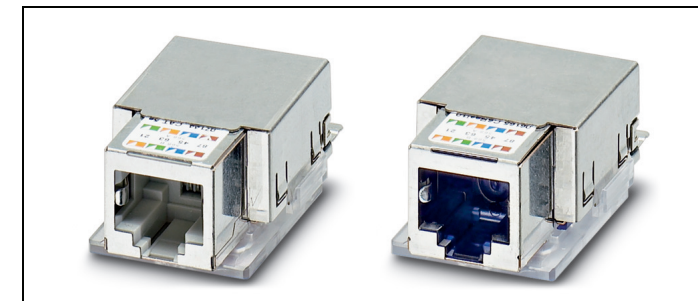

Abb./Fig.3

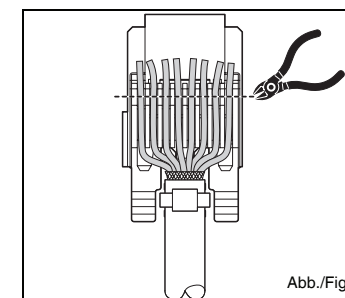

Abb./Fig.4

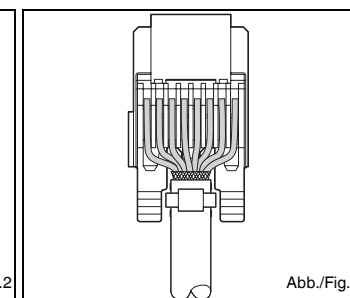

Abb./Fig.5

## Инструкция по установке VARIOSUB Гнездовая вставка RJ45, Freenet

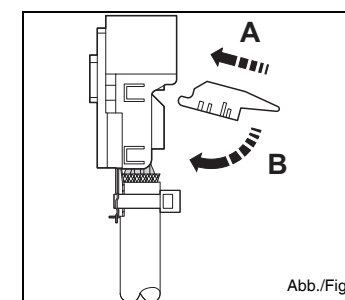
### Внимание

Для обеспечения надежного подсоединения необходимо соблюдать диапазон сечения проводников AWG 24-22.

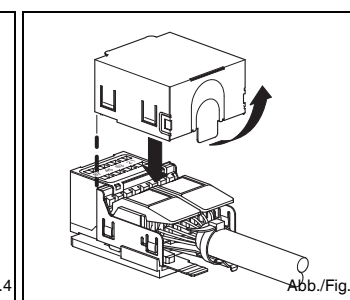
### 1. Подключение

- Изолировать кабели вместе с экранированием на approx. 25 мм.
- Кабель вставить в контактное острие 1 гнездовой вставки таким образом, чтобы контактное острие находилось между экраном и наружной оболочкой кабеля (рис. 1).
- При помощи прилагаемого кабельного зажима закрепить кабель на приспособлении для снятия растягивающего усилия 2 (рис. 1 и 2.).
- Упорядочить проводники и расположить их в корпусе клеммного модуля в соответствии с назначением выводов согласно таблице 1. Проводники укоротить при помощи боковых срезов непосредственно за корпусом клеммного модуля. (рис. 2 и рис.3)
- Зафиксировать обе защелки-фиксаторы в пазах гнездовой вставки (рис. 4 А).
- Откинуть защелки-фиксаторы на клеммном модуле (рис. 4 В)
- Удалить кабельный ввод на пластине экрана и соединить между собой защелками пластину экрана и гнездовую вставку (рис. 5).



рис.1



рис.2

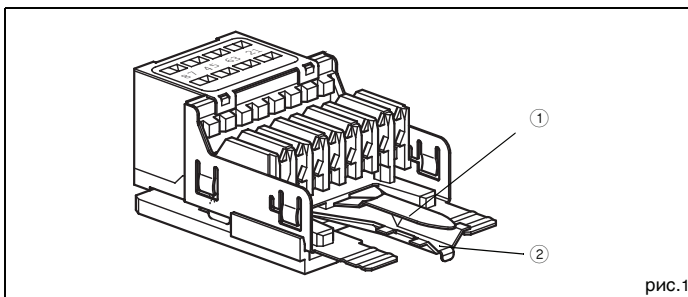
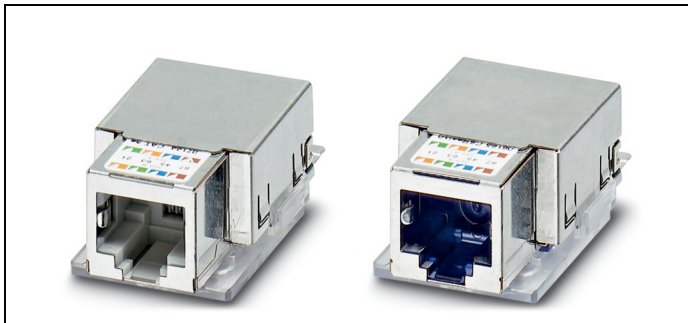

рис.3

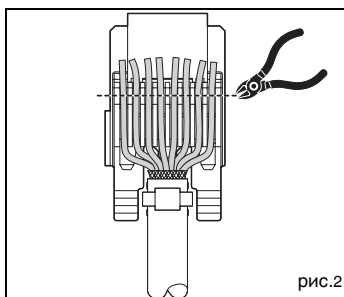

рис.4

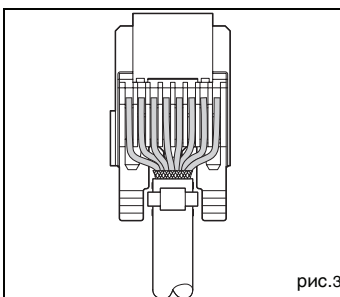

рис.5

### 2. Подключение согласно TIA 568

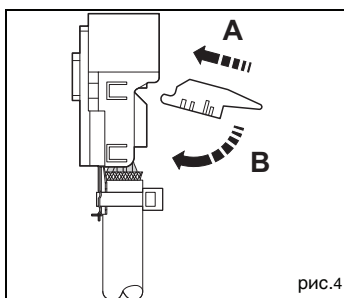
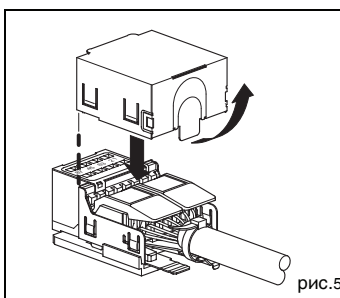
	TIA 568 A	TIA 568 B	Profinet
1	WHGN	WHOG	YE
2	GN	OG	OG
3	WHOG	WHGN	WH
4	BU	BU	-
5	WHBU	WHBU	-
6	OG	GN	BU
7	WHBR	WHBR	-
8	BR	BR	-