

Potiskovací přístroj P-touch 90

brother
at your side



Obj. č.: 77 71 81

1. Úvod a účel použití

Vážení zákazníci,

Děkujeme Vám za vaši důvěru a za nákup tohoto kompaktního, přenosného dvouřádkového potiskovacího přístroje s klávesnicí QWERTZ (ABC). Tento etiketovací přístroj, který můžete používat v domácnosti, v kancelářích, v dílnách atd., je vybaven paměťovým manažerem, velkým množstvím znaků a symbolů (například symbolem měny „Euro“) a různými způsoby provedení potisku, kterými jsou normálně vybaveny pouze velice drahé přístroje. Ke zvláštnostem tohoto přístroje patří režim (funkce) dekorace etiket (DECO). Pomocí této funkce ozdobíte své etikety různými variantami orámování a vzory napsaného textu.

Tento přístroj potiskuje pásky typu „M“ o šířce 9 nebo 12 mm. Tyto potiskovací pásky jsou uloženy v kompaktních kazetách.

Tento přístroj dodáváme s jednou zkušební kazetou s potiskovací páskou o šířce 12 mm

U firmy Conrad si můžete objednat následující potiskovací pásky:

M-K221, bílá potiskovací páska s černým tiskem, šířka 9 mm, délka 8 m, obj. č.: **77 25 42**

M-K221S, bílá potiskovací páska s černým tiskem, šířka 9 mm, délka 4 m, obj. č.: **77 28 10**

M-K231, bílá potiskovací páska s černým tiskem, šířka 12 mm, délka 8 m, obj. č.: **77 25 77**

M-K231S, bílá potiskovací páska s černým tiskem, šířka 12 mm, délka 4 m, obj. č.: **77 29 50**

M-K521, modrá potiskovací páska s černým tiskem, šířka 9 mm, délka 8 m, obj. č.: **77 25 50**

M-K531, modrá potiskovací páska s černým tiskem, šířka 12 mm, délka 8 m, obj. č.: **77 25 85**

M-K621, žlutá potiskovací páska s černým tiskem, šířka 9 mm, délka 8 m, obj. č.: **77 47 34**

M-K631, žlutá potiskovací páska s černým tiskem, šířka 12 mm, délka 8 m, obj. č.: **77 47 35**

P-touch
90

Obsah

	Strana
1. Úvod a účel použití	1
2. Základní charakteristiky přístroje (technické údaje)	3
3. Rozsah dodávky	3
4. Poznámky k používání přístroje + bezpečnostní předpisy	3
5. Vložení baterií a kazety s potiskovací páskou do přístroje	4
Použití síťového napájecího adaptéru (zvláštní příslušenství)	5
Kazety s potiskovací páskou (jejich vložení do přístroje)	5
6. Výměna ozdobného krytu displeje	7
7. Ovládací tlačítka a klávesnice přístroje	8
8. Zobrazení na displeji přístroje	8
9. Zapnutí a vypnutí přístroje	9
10. Zadání jazyka zobrazovaných zpráv na displeji přístroje	9
11. Volba jednotky délky etikety	9
12. Vytvoření etikety	10
Výška písma (znaků)	10
Šířka písma (znaků)	10
Styl písma	11
Rámečky a podtržené písmo	12
Zadání délky etikety	13
13. Psaní textu a zadání zvláštních znaků (symbolů)	13
a) Psaní velkých nebo malých písmen (trvalé přepínání)	13
b) Psaní číslic	13
c) Vytvoření etikety s dvouřádkovým textem	13
d) Symboly (matematická znaménka, zvláštní znaky, piktogramy atd.)	14
e) Písmena s diakritickými znaménky	14
f) Mazání textu, přerušení prováděných nastavení nebo určitých funkcí	15
14. Vytištění etikety	16
a) Zkontrolování textu etikety na displeji přístroje (náhled na text)	16
b) Vysunutí potiskovací pásky z přístroje	16
c) Vytištění etikety	16
d) Opakovaný (vícekrát) tisk etiket (zadání počtu kopií)	16
e) Odstranění nosné ochranné fólie z potiskovací pásky (z vytištěné etikety)	17
15. Režim (funkce) dekorace etiket (DECO)	17
Standardní symboly	19
Tabulka obrázkových symbolů (piktogramů)	20
Vytištění seznamu všech obrázkových symbolů (piktogramů) na etiketě	20
16. Uložení vytvořených etiket do vnitřní paměti přístroje	20
a) Uložení etikety do vnitřní paměti přístroje	21
b) Vytištění etikety	21
c) Otevření etikety k jejímu dalšímu zpracování	21
17. Zpětné nastavení přístroje na základní (dílenské) parametry	22
18. Případné závady a jejich odstranění	22
19. Chybová hlášení na displeji přístroje	23

2. Základní charakteristiky přístroje (technické údaje)

- 12-místný dvouřádkový LCD displej s možností zobrazení až 80 znaků
- Typ písma (font): „Helsinki“
- 209 znaků a 173 symbolů
- Paměť etiket: 240 znaků (3 etikety)
- Pracovní paměť: 80 znaků (počet zadaných znaků)
- Maximální rozlišení tisku: 203 dpi
- Maximální rychlost tisku: 7,5 mm/s
- Maximální výška znaků: 7 mm
- 2 velikosti písma
- 8 stylů tisku
- 7 druhů rámečků a vzorů pozadí
- 8 vzorů dekorace (režim „DECO“) – funkce orámování a podtržení písma
- Vodorovný a svislý tisk (ležaté písmo)
- Jednořádkový nebo dvouřádkový tisk
- Automatický vícenásobný tisk (1 až 9 kopií)
- Nastavení délky etikety
- Ruční ořezávání potiskovací pásky (etikety).
- Potiskovací pásky typu „M“ 9 nebo 12 mm.
- Napájení pomocí 4 baterií 1,5 V velikosti „AAA“ (nejsou součástí dodávky) nebo pomocí síťového napájecího adaptéru „AD-24ESEU“ (tento není součástí dodávky přístroje, u firmy Conrad si jej můžete objednat pod obj. č.: 77 55 63).
- Rozměry přístroje (Š x H x V): 156 x 111 x 56,5 mm
- Hmotnost přístroje: 255 g (bez baterií a kazety s potiskovací páskou)

3. Rozsah dodávky

- Potiskovací přístroj „P-touch 90“
- Zkušební kazeta s potiskovací páskou 12 mm

4. Poznámky k používání přístroje + bezpečnostní předpisy



Vzniknou-li škody nedodržáním tohoto návodu k obsluze, zanikne nárok na záruku! Neručíme za následné škody, které by z toho vyplynuly.

Neodpovídáme za věcné škody, úrazy osob, které byly způsobeny neodborným zacházením s tímto přístrojem V těchto případech zanikají jakékoliv nároky, které by jinak vyplývaly ze záruky přístroje.

- Z bezpečnostních důvodů a z důvodů registrace (CE) není dovoleno provádět vlastní úpravy nebo změny ve vnitřním zapojení přístroje!
- Používejte pouze originální potiskovací pásky firmy „Brother“

(s označením



).

- K potiskování můžete používat pásky se 2 různými šířkami: 9 a 12 mm.
- Netahejte nikdy za potiskovací pásku, mohli byste tímto poškodit její kazetu.
- Během provádění potisku nebo při posouvání potiskovací pásky tuto pásku nikdy neodstříhujte, mohli byste ji tímto poškodit.
- Nečistěte přístroj nikdy alkoholem nebo jinými chemickými rozpouštědly (ředidly barev a laků). K čištění přístroje používejte pouze měkký a suchý hadřík.
- Pokud se rozhodnete tento potiskovací přístroj napájet síťovým napájecím adaptérem, pak použijte pouze síťový napájecí zdroj, který je jako zvláštní příslušenství určen pro napájení tohoto přístroje (obj. č.: 77 55 63). Použijte-li jiný síťový napájecí adaptér, neposkytneme Vám v případě závady žádnou záruku.
- Pokud nebudete přístroj delší dobu používat, vyndejte z něj baterie nebo jej odpojte od síťového napájení. Baterie by mohly vytéci a způsobit poškození přístroje.

Důležité upozornění: Vyndáte-li z přístroje baterie a nebude-li přístroj připojen k síťovému napájení (přerušíte-li napájení přístroje po delší dobu než 3 minuty), dojde k vymazání všech údajů (nastavení uložených do vnitřní paměti přístroje).

- Nepokládejte na přístroj žádné předměty. Do vnitřku přístroje se nesmějí dostat žádné cizí předměty, voda nebo jiné kapaliny. Toto platí zvláště pro síťový napájecí adaptér.
- Nevystavujte tento přístroj nikdy příliš vysokým teplotám (přímému dopadu slunečního záření). Nenechávejte tento přístroj nikdy ležet v letních měsících za okny vozidla nebo v jeho zavazadlovém prostoru.
- Nepoužívejte tento přístroj v místnostech se zvířeným prachem.
- Nenechávejte na přístroji ležet žádné pryžové (gumové) předměty nebo předměty z umělé hmoty. Uvolňující se chemické látky z těchto předmětů by mohly na povrchu přístroje zanechat nepěkné skvrny.
- Nedotýkejte se potiskovací hlavy. Pokud dojde k znečištění tiskacích hlavy, okamžitě ji opatrně vyčistěte (například otřením tyčinkou s omotanou vatou).
- Dejte prosím pozor na to, že se nesmíte dotýkat čepele (nože) na odstříhování potiskovací pásky. Každé dotknutí znamená nebezpečí poranění.



Pokud si nebudete vědět rady, jak tento přístroj používat a v návodu k obsluze nenajdete potřebné informace, spojte se prosím s naší technickou poradnou (prodejcem) nebo požádejte o radu jiného kvalifikovaného odborníka.

5. Vložení baterií a kazety s potiskovací páskou do přístroje

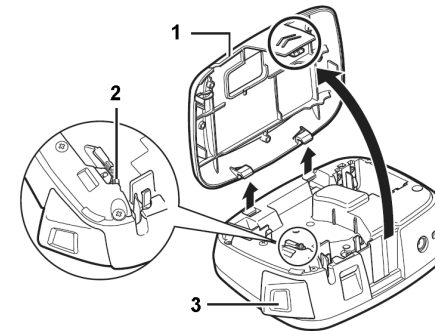

- 1 Kryt přístroje
- 2 Potiskovací hlava
- 3 Zařízení (tlačítko, páčka) na odstřížení (odfíznutí) potiskovací pásky

Položte přístroj na rovnou plochu jeho spodní stranou směrem nahoru. Zatlačte na přední přichytku zadního krytu přístroje s drážkami prstem ruky a tento kryt otevřete. Sundejte kryt přístroje způsobem znázorněným na výše uvedeném vyobrazení. Staré baterie (a případně kazetu s potiskovací páskou) vyndejte z přístroje směrem nahoru.

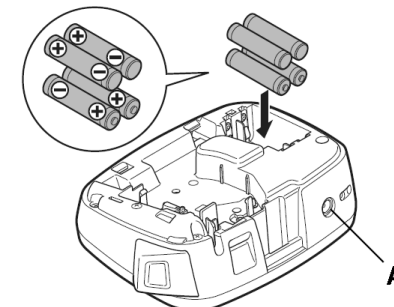

Vložte do bateriového pouzdra 4 baterie 1,5 V velikosti „AAA“ správnou polaritou. Kontakty plus (+) spodních 2 baterií musejí směřovat k přední straně přístroje, kontakty plus (+) horních 2 baterií musejí směřovat k zadní straně přístroje. Vyměňujte všechny baterie najednou. Pokud nebudete přístroj delší dobu používat, vyndejte z něho baterie. Vybité baterie by mohly vytéci a způsobit poškození přístroje.

Místo baterií můžete použít i akumulátory NiCd nebo NiMH stejné velikosti.

Upozornění: Pokud nebude k přístroji při výměně baterií připojen síťový napájecí adaptér (viz zdíčka [A] k připojení konektoru kabelu síťového napájecího zdroje), musíte provést výměnu baterií během 3 minut, jinak dojde k vymazání všech údajů (a nastavení), které byly předtím uloženy do vnitřní paměti přístroje.



Baterie nepatří do rukou malých dětí! Nenechávejte baterie volně ležet. Hrozí nebezpečí, že by je mohly spolknout děti nebo domácí zvířata! V případě spolknutí baterií vyhledejte okamžitě lékaře!

Dejte pozor nato, že baterie nesmějí být zkratovány, odhazovány do ohně nebo nabíjeny! V takovýchto případech hrozí nebezpečí exploze!



Vybité baterie jsou zvláštním odpadem a nepatří v žádném případě do normálního domovního odpadu a musí být s nimi zacházeno tak, aby nedocházelo k poškození životního prostředí! K těmto účelům (k jejich likvidaci) slouží speciální sběrné nádoby v prodejnách s elektrospotřebiči nebo ve sběrných surovinách!



Šetřete životní prostředí! Přispějte k jeho ochraně.

Použití síťového napájecího adaptéru (zvláštní příslušenství)

Jako zvláštní příslušenství si můžete k přístroji objednat následující síťový napájecí adaptér:

Model „AD-24ESEU“, (obj. č.: 77 55 63): 230 V AC / 50 Hz → 9 V / 1,6 A

Zastrčte konektor (jack) kabelu síťového napájecího adaptéru do zdíčky [A] k připojení externího napájení na zadní straně přístroje.

Důležité upozornění: Použijte-li jiný síťový napájecí adaptér (zdroj) než výše uvedený model, neposkytneme Vám v případě závady přístroje žádnou záruku. Po připojení síťového napájecího zdroje k přístroji dojde k odpojení napájení přístroje z vložených baterií.

Kazety s potiskovací páskou (jejich vložení do přístroje)

Tento přístroj dodáváme s jednou zkušební kazetou s potiskovací páskou 12 mm. Přístroj dokáže potisknout popisovací pásky o šířce 9 nebo 12 mm, které můžete obdržet v různých barvách (viz kapitola „1. Úvod a účel použití přístroje“).

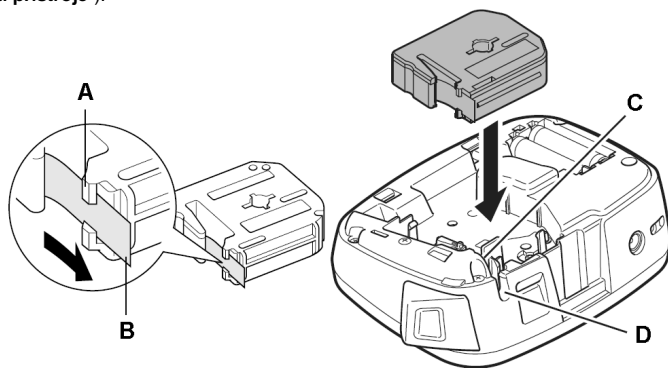

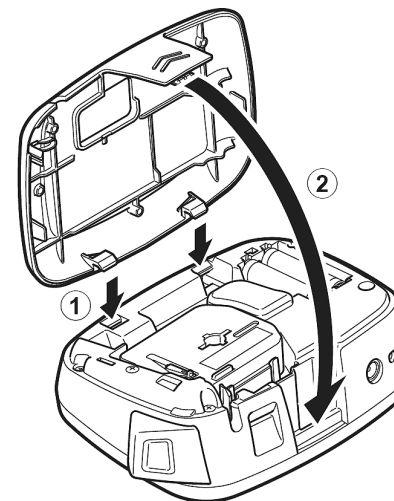

- A Vedení potiskovací pásky
- B Konec potiskovací pásky
- C Čepel (nůž) na odšťíhování potiskovací pásky
- D Otvor výstupu potiskovací pásky

Vložte do příslušného prostoru v přístroji kazetu a zatlačte ji směrem dolů tak, aby kazeta byla celá uložena na dně pouzdra. Konec potiskovací pásky musí procházet jejími vodicími příchytkami – viz vyobrazení na předchozí straně.



Nasadte obě zadní malé příchytky krytu do otvorů [1] na přístroji a sklopte zadní kryt přístroje směrem dolů [2]. Přední velká příchytka zadního krytu přístroje s drážkami musí slyšitelně zacvaknout do příslušného otvoru na přístroji.

Po uzavření zadního krytu přístroje proveďte vysunutí potiskovací pásky z přístroje současným stisknutím tlačítek  a . Poté stiskněte na pravé straně přístroje tlačítko odřiznutí potiskovací pásky.



6. Výměna ozdobného krytu displeje

Tento přístroj dodáváme s různými ozdobnými kryty displeje, pomocí kterých můžete změnit vzhled přístroje. Výměnu tohoto krytu provedete následujícím způsobem:

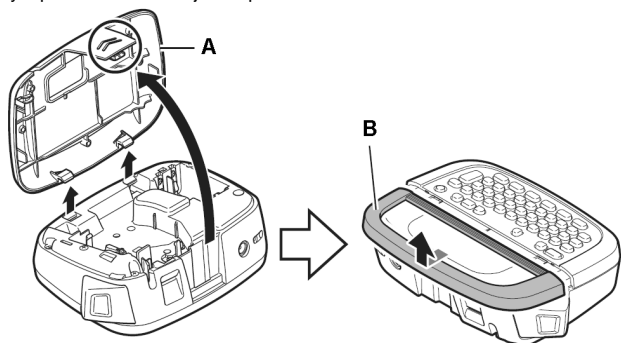

Položte přístroj na rovnou plochu jeho spodní stranou směrem nahoru. Zatláčte na přední přichytku zadního krytu přístroje s drážkami prstem ruky a tento kryt otevřete. Sundejte zadní kryt přístroje způsobem znázorněným na výše uvedeném vyobrazení [A]. Nyní přístroj opět obraťte a sundejte z něho jeho přední kryt (krycí rámeček) [B].

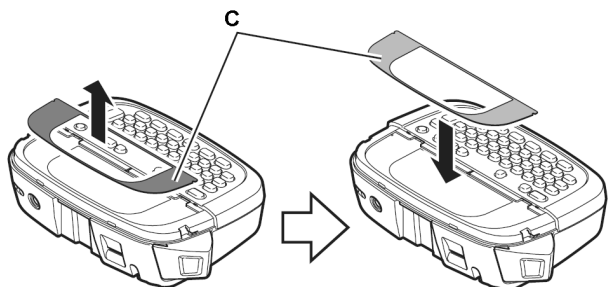

Sundejte z displeje původní ozdobný kryt a nasadte na displej nový ozdobný kryt [C]. Dříve než toto provedete, odlepte z přední strany tohoto ozdobného krytu ochrannou fólii.

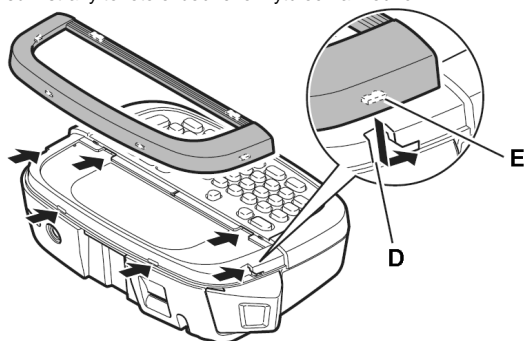

Nasadte přední kryt (rámeček) přichytkami [E] do otvorů [D] na přístroji a zasuňte tento krycí rámeček do jeho původní polohy. Poté uzavřete zadní kryt přístroje způsobem popsáním v kapitole „5. Vložení baterií a kazety s potiskovací páskou do přístroje“.

7. Ovládací tlačítka a klávesnice přístroje

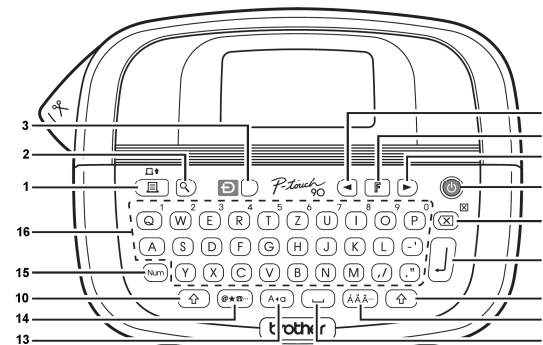

- 1 Tlačítko spuštění tisku a posunutí potiskovací pásky
- 2 Tlačítko náhledu na vytvořenou etiketu (na displeji přístroje)
- 3 Režim (funkce) dekorace etiket (DECO)
- 4 Tlačítko posunutí kurzoru směrem doleva
- 5 Tlačítko volby různých funkcí přístroje (nastavení přístroje)
- 6 Tlačítko posunutí kurzoru směrem doprava
- 7 Tlačítko zapnutí a vypnutí přístroje
- 8 Pomocí tohoto tlačítka vymažete jeden znak textu, celý obsah textu nebo přerušíte některá prováděná nastavení či zrušíte určité funkce.
- 9 Tlačítko potvrzení zadání a zápis textu na druhý řádek etikety (Enter)
- 10 Tlačítko přepínání (Shift)
- 11 Tlačítko psaní diakritických znamének nad písmeny
- 12 Mezerník (zadání mezery mezi znaky)
- 13 Tlačítko trvalého přepínání mezi psaním velkých a malých písmen (Caps Lock)
- 14 Tlačítko psaní zvláštních znaků a symbolů
- 15 Tlačítko přepnutí na psaní číslic (Num Lock)
- 16 Klávesnice s písmeny, číslicemi a s interpunkčními znaménky

8. Zobrazení na displeji přístroje

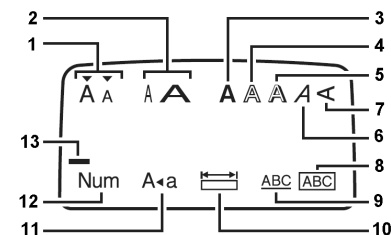

- 1 Výška znaků
- 2 Šířka znaků
- 3 Tučné písmo
- 4 Obrysové písmo
- 5 Stínované písmo
- 6 Vertikální (ležaté) písmo
- 7 Kurzíva
- 8 Rámeček (orámované písmo)
- 9 Podtržené písmo
- 10 Délka etikety
- 11 Trvalé přepnutí mezi psaním velkých a malých písmen (Caps Lock)
- 12 Přepnutí na psaní číslic (Num Lock)
- 13 Kurzor (poloha jednotlivých znaků v textu)

Tento potiskovací přístroj je vybaven 12-místným dvouřádkovým LCD displejem. Vy však můžete zadat text etikety až s 80 znaky. Během psaní (zadávání) textu se jednotlivé znaky (vždy 12 najednou) na displeji přístroje pohybují.

9. Zapnutí a vypnutí přístroje

Po vložení baterií do přístroje nebo po připojení síťového napájecího zdroje k přístroji použijte k zapnutí

nebo k vypnutí přístroje oranžové tlačítko , které krátce stisknete. Po zapnutí přístroje se na jeho displeji zobrazí naposledy zadaný text. Toto má nespornou výhodu v tom, že můžete kdykoliv přerušit zadávání textu, vypnout přístroj a po jeho zapnutí opět pokračovat v dalším zadání (doplnění) již částečně napsaného textu.

Pokud nestisknete během 5 minut žádné tlačítko, dojde z důvodů šetření do přístroje vložených baterií po uplynutí této doby k automatickému vypnutí přístroje. Již napsaný text a všechna provedená nastavení zůstanou i v tomto případě zachovány ve vnitřní paměti přístroje.

10. Zadání jazyka zobrazovaných zpráv na displeji přístroje

Standardní nastavení představuje anglický jazyk. V následujícím textu (v kapitolách tohoto návodu k obsluze) uvádíme tyto zprávy v německém jazyce.

Jazyk komunikace, který Vám bude nejlépe vyhovovat, zvolíte následujícím způsobem:

Stiskněte tlačítko . Poté zvolte tlačítky   nabídku „**Sprache**“ (jazyk) a stiskněte tlačítko .

Nyní můžete tlačítky   zvolit některý z následujících jazyků:

English (angličtina), **Español** (španělština), **Français** (francouzština), **Italiano** (italština), **Nederlands** (nizozemština, holandština), **Norsk** (norština), **Português** (portugalština), **Svenska** (švédština), **Dansk** (dánština) a **Deutsch** (němčina).



Zvolený jazyk potvrďte stisknutím tlačítka .

Nabídku „**Sprache**“ můžete rovněž zvolit současným stisknutím tlačítek  a .



11. Volba jednotky délky etikety

Standardní nastavení jednotky délky etikety představuje milimetry (mm).

Stiskněte tlačítko . Poté zvolte tlačítky   nabídku „**Einheit**“ (jednotka) a stiskněte tlačítko .



Nyní můžete tlačítky   zvolit buď milimetry (**mm**) nebo palce čili couly (**Zoll**).

Zvolenou jednotku délky etikety potvrďte stisknutím tlačítka .



Nabídku „**Eiheit**“ můžete rovněž zvolit současným stisknutím tlačítek  a ⁸.

Veškeré zvolené funkce (nastavení přístroje) můžete kdykoliv zrušit stisknutím tlačítka .



12. Vytvoření etikety

1. Stiskněte tlačítko  a poté zvolte tlačítky   podle následujícího seznamu

příslušnou nabídku **[A]** a stiskněte tlačítko . Tyto nabídky můžete rovněž zvolit stisknutím kombinací tlačítek (kláves), které jsou uvedeny jako **[B]** v následujícím seznamu.

2. Nyní zvolte tlačítky   podle následujícího seznamu příslušnou dílčí nabídku (podnabídku) **[C]** a stiskněte tlačítko .

Výška písma (znaků)

[A] „Größe“
[B]  + ¹

[C] „Groß“ (vysoké písmo), standardní nastavení

Vzhled vytištěné etikety

J.SMITH

[C] „Klein“ (nízké písmo)

Vzhled vytištěné etikety

J.SMITH

Šířka písma (znaků)

[A] „Breite“
[B]  + ²

[C] „Normal“ (normální šířka písma), standardní nastavení

Vzhled vytištěné etikety

J.SMITH

[C] „x 2“ (dvojnásobná šířka písma)

Vzhled vytištěné etikety

J.SMITH

[C] „x 1/2“ (poloviční šířka písma)

Vzhled vytištěné etikety

J.SMITH

Styl písma

[A] „Stil“

[B] 

[C] „Normal“ (normální styl písma), standardní nastavení

Vzhled vytištěné etikety

J.SMITH

[C] „Fett“ (tučné písmo)

Vzhled vytištěné etikety

J.SMITH

[C] „Umriss“ (obrysové písmo)

Vzhled vytištěné etikety

J.SMITH

[C] „Schatten“ (stínované písmo)

Vzhled vytištěné etikety

J.SMITH

[C] „Kursiv“ (kurzíva)

Vzhled vytištěné etikety

J. SMITH

[C] „K+Fett“ (kurzíva a tučné písmo)

Vzhled vytištěné etikety

J. SMITH

[C] „K+Umriss“ (kurzíva a obrysové písmo)

Vzhled vytištěné etikety

J. SMITH

[C] „K+Schatten“ (kurzíva a stínované písmo)

Vzhled vytištěné etikety

J. SMITH

[C] „Vertikal“ (svislé, vertikální, ležaté písmo)

Vzhled vytištěné etikety

⌋ · ∞ Σ - † ‡

Rámečky a podtržené písmo

[A] „Unt/Rahmen“

[B] 

[C] „Aus“ (neorámovaný a nepodtržený text), standardní nastavení

Vzhled vytištěné etikety

ABC

[C] „Unterstr“ (podtržený text)

Vzhled vytištěné etikety

ABC

[C] „Rund“ (zaoblený rámeček)

Vzhled vytištěné etikety

ABC

[C] „Blätter“ (lístky)

Vzhled vytištěné etikety

ABC

[C] „Kacheln“ (dlaždice)

Vzhled vytištěné etikety

ABC

[C] „Sterne“ (hvězdičky)

Vzhled vytištěné etikety

ABC

[C] „Herzen“ (srdíčka)

Vzhled vytištěné etikety

ABC

[C] „Vierecke“ (čtyřúhelníky)

Vzhled vytištěné etikety

ABC

[C] „Blasen“ (bublínky)



Vzhled vytištěné etikety

ABC

Poznámka: K standardnímu nastavení se vrátíte stisknutím klávesy .

Zadání délky etikety

[A] „Etikettlänge“

[B]  + 

[C] „Auto“ (standardní nastavení) nebo „30 mm – 300 mm“

Délku etikety (30 až 300 mm) můžete rovněž zadat klávesami s číslicemi „1“ až „0“. Ke standardnímu automatickému nastavení délky etikety (Auto) se vrátíte stisknutím klávesy .

13. Psaní textu a zadání zvláštních znaků (symbolů)

a) Psaní velkých nebo malých písmen (trvalé přepínání)

Po stisknutí tlačítka  vyvoláte režim psaní velkých písmen. Zapnutí této funkce poznáte podle zobrazení symbolu „A↔a“ na displeji přístroje.

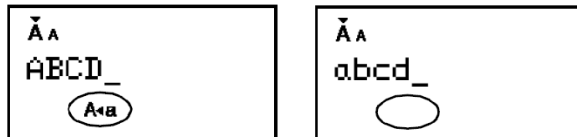

Dalším stisknutím tohoto tlačítka přepnete přístroj opět do režimu psaní malých písmen (z displeje zmizí zobrazení symbolu „A↔a“).

b) Psaní číslic

Po stisknutí tlačítka  vyvoláte režim psaní číslic. Zapnutí této funkce poznáte podle zobrazení symbolu „Num“ na displeji přístroje. Příslušné číslice (1, 2, 3 ... 0) se nacházejí vpravo nad písmeny (Q, W, E ... P).

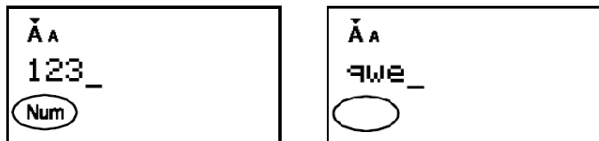

Dalším stisknutím tohoto tlačítka přepnete přístroj opět do režimu psaní písmen (z displeje zmizí zobrazení symbolu „Num“).

c) Vytvoření etikety s dvouřádkovým textem

1. Napište první řádek textu a stiskněte tlačítko  (Enter).
2. Po stisknutí tohoto tlačítka můžete začít psát druhý řádek textu. Po této akci dojde k vložení znaku „¶“ mezi text (tento znak uvidíte pouze na displeji přístroje, k jeho vytisknutí na etiketu nedojde).

Po napsání druhého řádku stiskněte tlačítko . Po napsání druhého řádku nesmíte stisknout

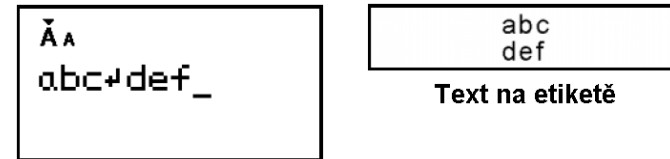

tlačítko . Pokud byste toto provedli, objevilo by se na displeji přístroje chybové hlášení „Zeilenlimit“ (pokus o zápis třetího řádku).



d) Symboly (matematická znaménka, zvláštní znaky, piktogramy atd.)

Příklad zadání symbolu s obrázkem telefonního přístroje (piktogramu):



Stiskněte tlačítko . Poté zvolte tlačítky   nabídku „Piktogramm“ a stiskněte tlačítko .



Nyní zvolte tlačítky   nabídku „A7“ a stiskněte tlačítko .



Další příklad:

Obrázek s püllitrem piva  vyberete výše uvedeným způsobem zvolením nabídky „C4“. Obrázkové symboly (piktogramy) se zobrazují na displeji přístroje ležatým písmenem společně s příslušnou číslicí – viz kapitola „15. Režim (funkce) dekorace etiket (DECO)“ a v ní uvedená tabulka „Tabulka obrázkových symbolů (piktogramů)“. Seznam standardních symbolů (zvláštních znaků) naleznete v rovněž v kapitole „15. Režim (funkce) dekorace etiket (DECO)“ a v ní uvedené tabulce „Standardní symboly“.

e) Písmena s diakritickými znaménky

Stiskněte klávesu s příslušným písmenem (velké nebo malé písmeno)  až .



Poté stiskněte tlačítko . Nyní postupným tisknutím tlačítka  nebo tlačítek

  zvolte nad vybraným písmenem požadované diakritické znaménko a potvrďte tuto volbu

stisknutím tlačítka .



	Písmena s diakritikou		Písmena s diakritikou
A	À Á Â Ã Ä Å Æ Æ Å Æ Å Æ	a	á à â ä å æ ã ç ä å ä
C	Ç Ć Ć	c	ç Ć Ć
D	Đ Đ	d	đ đ đ
E	É Ê Ë Ë Ě Ě Ě Ě	e	é è ê ë ě ě ě ě
G	Ĝ Ğ	g	ĝ ğ
I	Í Î Ï Î Ï Î Ï	i	í î ï î ï î ï
K	Ķ	k	ķ
L	Ł Ł Ł Ł	l	ł ł ł ł
N	Ñ Ñ Ñ Ñ	n	ñ ñ ñ ñ
O	Ó Ô Õ Ø Ö Ö Æ Ö	o	ó ò õ ø ö ö æ ö
R	Ř Ř Ŕ	r	ř ř ŕ
S	Š Š Š Š ß	s	š š š š ß
T	Ť Ŧ Þ	t	ť ŧ þ
U	Ú Û Ü Ü Ů Ů Ů Ů	u	ú û ü ü ů ů ů ů
Y	Ý Ÿ	y	ý ÿ
Z	Ž Ž Ž	z	ž ž ž

f) Mazání textu, přerušení prováděných nastavení nebo určitých funkcí

Tuto funkci zvolíte rovněž současným stisknutím tlačítek  a .

Stisknutím tlačítka  vymažete jeden znak textu (vlevo od kurzoru). Budete-li chtít vložit do textu jiný znak (provést opravu textu), posuňte kurzor pod znak, který se bude nacházet vpravo od opravovaného znaku a napište nový znak (nové písmeno).

Současným stisknutím tlačítek  a  a zvolením nabídky „**txt & Format**“ (text a formát)

tlačítky   vymažete celý text etikety jakož i provedené nastavení potiskovacího přístroje (zvolenou funkci).

Současným stisknutím tlačítka  a  a zvolením nabídky „**Nur Text**“ (pouze text) tlačítky

  vymažete celý text etikety.

14. Vytisknutí etikety

a) Zkontrolování textu etikety na displeji přístroje (náhled na text)

Po napsání textu etikety, zadání velikosti a stylu písma atd. můžete před provedením vytisknutí etikety zkontrolovat napsaný text následujícím způsobem:

Stiskněte tlačítko .

Na displeji přístroje se zobrazí celý text etikety včetně její délky (mm). Na displeji přístroje se zobrazují v tomto náhledu na text pouze znaky (písmena, číslice atd.) v základním tvaru, tedy nikoliv styl, výška písma nebo podtržení či rámečky.

b) Vysunutí potiskovací pásky z přístroje

Současným stisknutím tlačítek  a  vysunete potiskovací pásku z potiskovacího přístroje o 25 mm. Toto je například nutné provést po výměně kazety s potiskovací páskou.

c) Vytisknutí etikety



Etiketu vytisknete stisknutím tlačítka .

Důležité upozornění: Nezkoušejte odřezávat potiskovací pásku, pokud je na displeji přístroje zobrazeno hlášení „**Ausdruck**“ (tisk) nebo „**Vorlauf**“ (posuv pásky), neboť by v tomto případě mohlo dojít k poškození potiskovací pásky.

Etiketu odříznete stisknutím tlačítka (páčky) v levém horním rohu přístroje. Z potiskované etikety odstraňte její ochrannou fólii. Poté můžete etiketu nalepit na požadované místo.



d) Opakovaný (vícenásobný) tisk etiket (zadání počtu kopií)

Pomocí této funkce můžete vytisknout jednu vytvořenou etiketu automaticky až 9 x najednou.

Tuto funkci zvolíte rovněž současným stisknutím tlačítek  a .

Stiskněte tlačítko . Poté zvolte tlačítky   nabídku „**Kopien**“ (počet kopií) a stiskněte

tlačítko .

Nyní zvolte tlačítky   počet kopií podle následujícího vyobrazení na displeji přístroje

a stiskněte tlačítko .

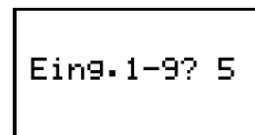

Počet kopií (výtisků) etikety můžete rovněž zadat klávesami s číslicemi „1“ až „9“.

e) Odstranění nosné ochranné fólie z potiskovací pásky (z vytištěné etikety)

Tento potiskovací přístroj je vybaven zařízením na snadné odstranění (odloupnutí) ochranné vodící fólie z potiskovací pásky (z etikety).

1. Posuňte etiketu potištěnou stranou směrem dolů do zařízení na odloupení ochranné fólie.
2. Nyní sklopte etiketu zpět a rychle ji vytáhněte. Tím odloupnete konec potiskovací pásky od ochranné fólie.

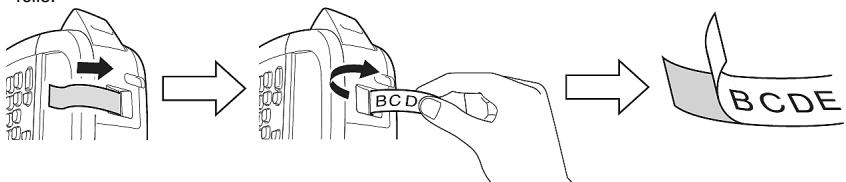

15. Režim (funkce) dekorace etiket (DECO)

Pomocí této funkce ozdobíte své etikety 8 různými vzory (designy, variantami) dekorování.



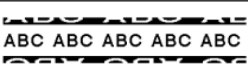

Tento režim zapnete stisknutím tlačítka  .

Design	Vzhled potištěné etikety
1	ABC ABC ABC ABC
2	
3	ABC ABC ABC ABC ABC ABC ABC ABC ABC ABC
4	ABC ABC ABC ABC ABC ABC ABC ABC ABC ABC ABC ABC ABC ABC ABC
5	ABC ABC ABC ABC ABC ABC ABC ABC ABC ABC ABC ABC ABC ABC ABC
6	ABC ABC ABC ABC ABC ABC ABC ABC ABC ABC ABC ABC ABC ABC ABC
7	ABC ABC ABC ABC ABC ABC ABC ABC ABC ABC ABC ABC ABC ABC ABC
8	

Důležité upozornění: U vzorů č. 6 až 8 (Design 6 až 8) se zahřívá potiskovací hlava. Jakmile se tato potiskovací hlava příliš zahřeje, přeruší přístroj provádění tisku a spustí automatické ochlazování potiskovací hlavy (**Abkühl**). Doba trvání ochlazení potiskovací hlavy je zobrazována na displeji přístroje. Po ochlazení potiskovací hlavy na určitou teplotu bude tisk etikety s příslušným vzorem pokračovat. Během této ochlazovací fáze se nedotýkejte přístroje.



- V tomto režimu lze napsat pouze jeden řádek etikety. V závislosti na zvoleném formátu (designu) se může někdy stát, že nebude vytisknut celý zadaný text etikety.
- Předprogramované formáty (vzory, designy) nelze změnit.

- Symboly, které jsou v tabulce „Standardní symboly“ orámované, lze zvolit (zadat) pouze v režimu „DECO“.

- Budete-li chtít vymazat celý text, stiskněte současně tlačítka  a . Na displeji přístroje se zobrazí upozornění „Löschen?“ (vymazat?). Stisknutím tlačítka  text vymažete. Stisknutí tlačítka  zrušíte vymazání tisku.

- Přepnete-li přístroj do režimu „DECO“, zobrazíte na displeji přístroje v tomto režimu text naposledy vytištěné etikety včetně její délky.

- Návrat k předchozímu kroku provedete krátkým stisknutím tlačítka .

- Vypnutí režimu „DECO“ provedete dlouhým stisknutím tlačítka , které podržíte stisknuté tak dlouho, dokud se na displeji přístroje opět nezobrazí pole k zadání textu. Tento režim vypnete rovněž výběrem nabídky „Drucken“ (tisk) a dalším zvolením nabídky „Abrechen“ (přerušit, ukončení) tlačítky  .

- Doporučujeme Vám, abyste v tomto režimu používali potiskovací pásky široké 12 mm.

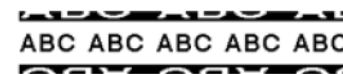

- Maximální délka etikety může být v tomto režimu 200 mm. Zvolíte-li automatické nastavení délky etikety „Auto“, nastaví přístroj automaticky délku etikety takovým způsobem, aby mohl být text této etikety vytištěn najednou. Návrat k tomuto automatickému nastavení délky etikety provedete stisknutím klávesy .

Příklad zadání a vytištění vzoru č. 8:





Stiskněte tlačítka  . Poté zvolte tlačítky   nabídku „Design 8“ a stiskněte tlačítko

. Na displeji přístroje se zobrazí hlášení „Etikettlänge“ (zadání délky etikety). Zvolte tlačítky

  buď „Auto“ (automatické nastavení délky etikety) nebo „30 mm – 300 mm“ a zvolenou délku

etikety potvrďte stisknutím tlačítka .

Nyní zadejte text (například ABC) a stiskněte tlačítko .

Zvolte tlačítky   nabídku „Drucken“ (tisk) a stiskněte tlačítko .

Standardní symboly

01	.	,	:	;	"	'	•
02	@	-	&	~	_	\	/
03	#	%	?	!	¿	¡	*
04	+	-	×	÷	±	=	✓
05	()	[]	<	>	§
06	→	←	↑	↓	®	©	™
07	\$	¢	€	£	¥	°	♪
08	α	β	γ	δ	μ	Ω	
09	0	1	2	3	4	5	6
10	7	8	9	0	1	2	3
11	4	5	6	7	8	9	
12	●	○	■	□	★	☆	♠
13	♠	♥	♡	♦	◇	♣	♣

Symbole, které jsou v této tabulce orámované, lze zvolit (zadat) pouze v režimu „DECO“.

Jednotlivé skupiny znaků („02“ až „13“) vyberete postupným tisknutím tlačítka



Příslušný znak vyberete tlačítky



Přerušení zadávání symbolů provedete stisknutím tlačítka



Tabulka obrázkových symbolů (piktogramů)

	1	2	3	4	5	6	7
A	🚫	⚠️	☠️	🔥	♻️	🚰	☎️
B	📅	📞	✉️	👂	🧼	👉	🎵
C	👉	👛	🚫	🍺	🏠	🏥	🏢
D	🎃	👶	👦	👶	🎄	👶	👶
E	🎁	🎂	🍵	🍰	🍓	🍇	🍏
F	👶	👶	👶	👶	👶	👶	👶
G	🐶	🐱	🐰	🐼	👶	👶	👶
H	🌻	🌻	🌻	🌐	🌴	🌻	🌻
I	🔑	📺	📺	📺	📺	📺	📺
J	🚗	🚲	🚢	👉	📺	🍳	🍳
K	👂	📖	👂	📺	🔑	👶	👶
L	♥️	🎵	👉	👉	👉	👑	🐾

Zadání těchto obrázkových symbolů (piktogramů) popisujeme v kapitole „13. Psaní textu a zadání zvláštních znaků (symbolů)“ a v jejím odstavci „d) Symboly (matematická znaménka, zvláštní znaky, piktogramy atd.)“.

Vytisknutí seznamu všech obrázkových symbolů (piktogramů) na etiketě

Stiskněte tlačítko . Poté zvolte tlačítky nabídku „Druckliste“ (seznam

piktogramů) a stiskněte tlačítko .

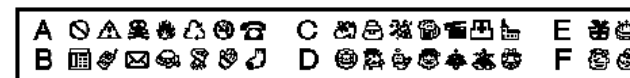





16. Uložení vytvořených etiket do vnitřní paměti přístroje

Do vnitřní paměti přístroje můžete uložit až 3 vytvořené etikety, které můžete později z vnitřní paměti přístroje vyvolat a vytisknout je. Tyto do vnitřní paměti uložené etikety můžete dále zpracovat (změnit jejich text) nebo je přepsat.

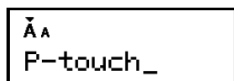





Tento režim můžete rovněž zvolit současným stisknutím tlačítek a .

Vytvořte etiketu a zobrazte její text na displeji přístroje (viz následující vyobrazení).





Stiskněte tlačítko . Poté zvolte tlačítky   nabídku „Datei“ (soubor, číslo etikety) a stiskněte tlačítko . Poté můžete provést uložení etikety do vnitřní paměti přístroje.

a) Uložení etikety do vnitřní paměti přístroje

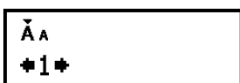
Zvolte tlačítky   nabídku „Speichern“ (uložení do paměti) a stiskněte tlačítko .
Zvolte tlačítky   číslo etikety (viz následující vyobrazení) a stiskněte tlačítko .







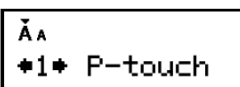

b) Vytisknutí etikety

Zvolte tlačítky   nabídku „Drucken“ (tisk) a stiskněte tlačítko .



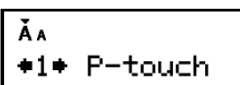

c) Otevření etikety k jejímu dalšímu zpracování

Zvolte tlačítky   nabídku „Öffnen“ (otevření) a stiskněte tlačítko .
Zvolte tlačítky   číslo etikety (viz následující vyobrazení) a stiskněte tlačítko .









Upozornění: Pokud se-li se uložit nově vytvořenou etiketu do vnitřní paměti přístroje s číslem, které již existuje (pod kterým již byla uložena jiná etiketa), pak se na displeji přístroje zobrazí hlášení „Überschr.?“

(přepsání staré etikety). Stisknutím tlačítka  uložte do vnitřní paměti přístroje pod zvoleným číslem novou etiketu. Stisknutím tlačítka  ponecháte ve vnitřní paměti přístroje starou etiketu.

17. Zpětné nastavení přístroje na základní (dílešské) parametry

Nebude-li přístroj správně fungovat nebo budete-li chtít provést znovu všechna potřebná nastavení přístroje, pak proveďte následující:

1. Vypněte přístroj stisknutím tlačítka .
2. Podržte současně stisknutá tlačítka  a ⁴. Aniž byste uvolnili stisknutí těchto tlačítek stiskněte dále tlačítko zapnutí přístroje . Jakmile dojde k zapnutí přístroje, uvolněte stisknutí tlačítka , poté tlačítka  a nakonec tlačítka ⁴.

Po této akci vymažete vnitřní paměť přístroje včetně veškerých textů, provedených nastavení přístroje jako i všech do vnitřní paměti přístroje uložených etiket.

18. Případné závady a jejich odstranění

1. Na displeji přístroje není vidět žádné zobrazení:

- Zapnuli jste přístroj?
- Zkontrolujte, zda jste vložili do přístroje správným způsobem baterie.
- Proveďte výměnu vybitých baterií.
- Zkontrolujte správnou funkci a připojení síťového napájecího adaptéru (pokud jej používáte).

2. Špatná kvalita tisku nebo vůbec žádný tisk:

- Proveďte výměnu vybitých baterií.
- Vložili jste kazetu s potiskovací páskou do přístroje správným způsobem?
- Vyčistěte potiskovací hlavu.
- Vyměňte kazetu s potiskovací páskou.
- Zkontrolujte, zda má potiskovací páska dostatečnou šířku pro nastavenou velikost písma.

3. Na konci potiskovací pásky je vidět stříbrný proužek:

- Jedná se konec potiskovací pásky. Vyměňte kazetu s potiskovací páskou.

4. Došlo k vymazání paměti přístroje:

- Příliš slabé baterie. Proveďte výměnu vybitých baterií.

5. Na potiskované pásce se objevuje protažená čára:

- Tiskací hlava je zřejmě znečištěna prachem. Očistěte potiskovací hlavu opatrně tyčinkou s omotanou vatou nahoru a dolů. Pokud tímto způsobem neodstraníte z tiskací hlavy nečistoty, navlhčete tyčinku s omotanou vatou do alkoholu (izopropylalkoholu) na provádění čištění magnetofonových hlav a očistěte vatičkou znovu tiskací hlavu.

6. Přístroj nereaguje na stisknutí žádného tlačítka:

- Proveďte takzvaný „reset“ potiskovacího přístroje (zpětné nastavení přístroje na původní dílešské parametry) způsobem popsáním v kapitole „17. Zpětné nastavení přístroje na základní (dílešské) parametry“.

V případě neúspěchu, se prosím obraťte na svého prodejce, který Vám sjedná opravu přístroje v autorizovaném servisu.

19. Chybová hlášení na displeji přístroje

Batt schwach

Slabé (již vybité) baterie. Proved'te jejich výměnu.

Text voll!

Přeplněná pracovní paměť přístroje. Zadáli jste maximální počet 80 znaků na jednu normální etiketu nebo maximální počet 50 znaků v režimu „Deco“.

Kein Text!

Pokus o vytištění nebo zobrazení etikety bez zadaného textu.

Zeilenlimit!

Pokus o zápis třetího řádku na etiketu.

Ungültig!

Neplatné zadání délky etikety.

Zu lang!

Zadaný text překračuje délku etikety. V režimu „DECO“ byl zvolen automaticky režim nastavení délky etikety (Auto) a text je delší než 200 mm. Zvolíte-li minimální délku etikety (30 mm), nelze pro určitá orámování textu (lístky nebo hvězdičky) zadat doplňující text.

Abkühl. XXX

Jakmile se potiskovací hlava příliš zahřeje, přeruší přístroj provádění tisku a spustí automatické ochlazování potiskovací hlavy (Abkühl.). Doba trvání ochlazení potiskovací hlavy je zobrazována na displeji přístroje (XXX). Po ochlazení potiskovací hlavy na určitou teplotu bude tisk etikety s příslušným vzorem pokračovat. Během této ochlazovací fáze se nedotýkejte přístroje.

Příklad tohoto návodu zajistila společnost Conrad Electronic Česká republika, s. r. o.

Všechna práva vyhrazena. Jakékoliv druhy kopií tohoto návodu, jako např. fotokopie, jsou předmětem souhlasu společnosti Conrad Electronic Česká republika, s. r. o. Návod k použití odpovídá technickému stavu při tisku! **Změny vyhrazeny!**

© Copyright Conrad Electronic Česká republika, s. r. o.

KU/11/2010