

Zaregistrujte svůj produkt a získajte podporu na

[www.philips.com/welcome](http://www.philips.com/welcome)



CD650

## CZ Telefon

### **Varování**

Používejte pouze dobíjecí baterie.  
Telefon před použitím nabíjete 24 hodin.

**PHILIPS**

## Obsah

<b>1</b>	<b>Důležitá upozornění</b>	<b>3</b>	<b>5</b>	<b>Maximální využití telefonu</b>	<b>20</b>
1.1	Požadavky pro napájení	3	5.1	Vypnutí a zapnutí telefonu	20
1.2	Bezpečnostní informace	3	5.2	Zamknutí/odemknutí tlačítek	20
1.3	Prohlášení o shodě	4	5.3	Zadávaní textu a čísel	20
1.4	Použití shody se standardem GAP	4	5.4	Probíhající hovor	20
1.5	Recyklace a likvidace	4	5.5	Čekající hovor	22
1.6	Elektrická, magnetická a elektromagnetická pole („EMF“)	5	5.6	Identifikace volajícího (CLI)	22
<b>2</b>	<b>Váš telefon</b>	<b>6</b>	5.7	Používání telefonního seznamu	22
2.1	Obsah balení	6	5.8	Používání seznamu pro opakované vytáčení	25
2.2	Popis telefonu	7	5.9	Používání seznamu hovorů	25
2.3	Ikony displeje	10	5.10	Používání interního hovoru	27
2.4	Ikony nabídky	10	5.11	Paging	28
2.5	Popis základny	11	<b>6</b>	<b>Osobní nastavení</b>	<b>29</b>
<b>3</b>	<b>Začínáme</b>	<b>12</b>	6.1	Změna názvu telefonu	29
3.1	Připojení základny	12	6.2	Tóny sluchátka	29
3.2	Přípevnění základny ke zdi	12	6.3	Změna jazyka displeje	30
3.3	Instalace telefonu	13	6.4	Nastavení tapety	30
3.4	Uvítací režim	14	6.5	Nastavení barvy motivu	30
3.5	Struktura nabídky	15	6.6	Nastavení úrovně kontrastu	31
<b>4</b>	<b>Používání telefonu</b>	<b>18</b>	6.7	Nastavení podsvícení	31
4.1	Volání	18	6.8	Aktivace a deaktivace automatického zavěšování	31
4.2	Příjem hovoru	19	<b>7</b>	<b>Nastavení hodin a budíku</b>	<b>32</b>
4.3	Ukončení hovoru	19	7.1	Nastavení data a času	32
			7.2	Nastavení formátu data a času	32

Obsah

1

7.3	Nastavení budíku	33	9.5	Potlačení identifikace	43
7.4	Nastavení zvuku buzení	33	<b>10</b>	<b>SMS</b>	<b>44</b>
<b>8</b>	<b>Přednastavení</b>	<b>34</b>	10.1	Psaní a odesílání nových zpráv SMS	44
8.1	Snadný hovor	34	10.2	Zobrazení zpráv ve schránce přijaté zprávy	45
8.2	Aktivace a deaktivace režimu Konference	34	10.3	Uložení zprávy ve schránce Koncept	47
8.3	Zákaz hovorů	35	10.4	Nastavení zpráv SMS	49
8.4	Aktivace a deaktivace režimu zvuku XHD	35	<b>11</b>	<b>Technické údaje</b>	<b>51</b>
8.5	Změna hlavního kódu PIN	36	<b>12</b>	<b>Často kladené otázky</b>	<b>52</b>
8.6	Registrace	36	<b>13</b>	<b>Tárgymutató</b>	<b>55</b>
8.7	Zrušení registrace telefonu	37			
8.8	Výběr země	37			
8.9	Resetování jednotky	38			
8.10	Výchozí nastavení	38			
8.11	Nastavení automatické předpony	39			
8.12	Změna času opakování hovoru	39			
8.13	Změna režimu vytáčení (závisí na dané zemi)	40			
8.14	Nastavení prvního zvonění	40			
<b>9</b>	<b>Sít'ové služby</b>	<b>41</b>			
9.1	Předání hovoru	41			
9.2	Hlasová pošta	42			
9.3	Zpětné volání	42			
9.4	Zrušení zpětného volání	43			

2

Obsah

## I Důležitá upozornění

Před použitím telefonu věnujte čas přečtení této příručky pro uživatele. Obsahuje důležité informace a poznámky týkající se vašeho telefonu.

### I.1 Požadavky pro napájení

- Tento výrobek vyžaduje elektrický zdroj 220/240 V DC. V případě výpadku elektrické energie může dojít k výpadku komunikace.
- Elektrická síť je označena za nebezpečnou. Jediný způsob vypnutí nabíječky je pomocí odpojení přívodu energie ze zásuvky. Zajistěte, že bude elektrická zásuvka vždy snadno přístupná.
- Napětí v síti je klasifikováno jako TNV-3 (Telecommunication Network Voltages), tak jak toto napětí definuje norma EN 60-950.

### **Varování**

Abyste zabránili poškození nebo poruše:

- Nedovolte, aby napájecí kontakty nebo baterie přišly do styku s kovovými předměty.
- Přístroj nerozebírejte, můžete být vystaveni vysokému napětí.
- Nikdy nepoužívejte jinou baterii než tu, která se dodává s výrobkem nebo je doporučena společností Philips, hrozí riziko výbuchu.
- Používejte vždy kabely dodávané s výrobkem.

### I.2 Bezpečnostní informace

- Aktivace funkce handsfree může následně zvýšit hlasitost ve sluchátku na velmi vysokou úroveň: nedržte přitom sluchátko příliš blízko u ucha.
  - Toto zařízení není určeno pro nouzová volání při výpadku energie. Pro nouzová volání je třeba připravit alternativní možnost.
  - Telefon nevystavujte vysokým teplotám u topení nebo na přímém slunci.
  - Telefon chraňte před pády a nárazy jiných předmětů.
  - Nečistěte telefon pomocí prostředků obsahujících alkohol, čpavek, benzín nebo abraziva, hrozí poškození přístroje.
  - Výrobek nepoužívejte v prostorách s nebezpečím výbuchu.
  - Nenechte telefon přijít do kontaktu s drobnými kovovými předměty. Hrozí zhoršení kvality zvuku a poškození výrobku.
  - Nenechávejte nabíječku přijít do kontaktu s kapalinnami.
  - Zapnuté mobilní telefony v těsné blízkosti přístroje je mohou rušit.
- Informace o provozních a skladovacích teplotách:
- Výrobek používejte v místě, kde se teplota pohybuje vždy mezi 0 až 35°C.
  - Výrobek uchovávejte v místě, kde se teplota pohybuje vždy mezi -20 až 45°C.
  - Za nízkých teplot může být životnost baterie snížena.

Důležitá upozornění

3

### 1.3 Prohlášení o shodě

My, Philips, prohlašujeme, že tento výrobek odpovídá základním požadavkům a dalším příslušným ustanovením směrnice 1999/5/ES. Tento výrobek lze připojit pouze do analogových telefonních sítí v zemích, které jsou uvedeny v balení. Prohlášení o shodě naleznete na [www.p4c.philips.com/support](http://www.p4c.philips.com/support).

### 1.4 Použití shody se standardem GAP

Standard GAP zaručuje, že všechny DECT™ GAP telefony a základny budou bez ohledu na výrobce zaručovat určité minimální provozní standardy. Protože váš telefon a základna odpovídají standardu GAP, patří mezi minimální zaručené funkce: registrace telefonu, vstup na linku, přijetí hovoru a vycílení čísla. Pokročilé funkce nemusí být k dispozici tehdy, pokud budete se základnou používat jiný telefon než CD650/655.

Chcete-li svůj telefon CD650/655 zaregistrovat a používat se základnou standardu GAP jiného výrobce, držte se nejdříve postupu, který je popsán v pokynech výrobce, a poté sledujte postup popsáný na strana 36. Chcete-li k základně svého telefonu CD650/655 zaregistrovat telefon jiného výrobce, uveďte základnu do registračního režimu (strana 36) a pak sledujte postup v pokynech výrobce.

### 1.5 Recyklace a likvidace

Instrukce pro likvidaci starých produktů: Směrnice WEEE (Směrnice o likvidaci elektrického a elektronického vybavení; 2002/96/ES) byla přijata, aby se zajistilo, že jsou výrobky recyklovány s využitím nejvhodnějších dostupných metod a postupů pro obnovu a recyklaci a aby se zajistila ochrana lidského zdraví a životního prostředí. Váš výrobek je navržen a vyroben z kvalitních materiálů a součástek, které lze recyklovat a znovu použít. Svůj starý produkt nevyhazujte do obecného domácího koše na odpadky. Informujte se o místním sběrném systému třídění pro elektrické a elektronické produkty označené tímto symbolem:



Použijte jednu z následujících možností likvidace:

- Zlikvidujte celý produkt (včetně kabelů, zásuvek a příslušenství) v určených střediscích pro sběr WEEE.
- Pokud jste si koupili náhradní výrobek, předejte starý výrobek zpět prodejci. V souladu s požadavky směrnice WEEE by měl výrobek přijmout.

### Informace pro likvidaci baterií:

Baterie nelikvidujte společně s domovním odpadem.



### Informace o obalech:

Společnost Philips označuje obaly standardními symboly určenými k podpoře recyklace a správné likvidace případného odpadu.

- Byl zaplacen finanční příspěvek příslušnému národnímu systému pro sběr a recyklaci.
- Označený obalový materiál lze recyklovat.

### 1.6 Elektrická, magnetická a elektromagnetická pole („EMF“)

1. Společnost Philips Royal Electronics vyrábí a prodává řadu produktů spotřební elektroniky, které mají obvykle, stejně jako kterékoliv jiné elektronické zařízení, schopnost vyzařovat a přijímat elektromagnetické signály.
2. Jedním z hlavních principů podnikání společnosti Philips je to, že musí být přijímána veškerá potřebná opatření pro zajištění ochrany zdraví a bezpečnosti produktů, v souladu se všemi zákonnými požadavky a hluboko pod povolenými limity vyzařování EMF, které jsou platné v době výroby.
3. Společnost Philips je odhodlána vyvíjet, vyrábět a uvádět na trh produkty, které nemají negativní zdravotní dopady.

## 2 Váš telefon

Gratulujeme vám k nákupu a vítáme vás u společnosti Philips!

Chcete-li plně těžit z podpory, kterou nabízí společnost Philips, zaregistrujte výrobek na [www.philips.com/welcome](http://www.philips.com/welcome).

### 2.1 Obsah balení



Sluchátko

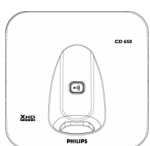

Základna



Kryt baterií



2 dobíjecí baterie typu AAA



Zdroj napájení



Připojovací kabel\*



Příručka uživatele



Záruka



Příručka – rychlý úvod

#### • Poznámka

\*Možná v krabičce najdete linkový adaptér dodaný odděleně od kabelu linky. V takovém případě musíte před zapojením linkového kabelu do linkové zásuvky připojit linkový adaptér k linkovému kabelu.

V balení s více telefonními přístroji budou obsaženy jeden nebo více telefonů, nabíječek s napájecími jednotkami a dalšími dobíjecími bateriemi.

### 2.2 Popis telefonu

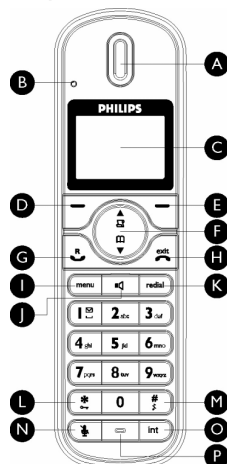

#### A Sluchátko

#### B LED kontrolka

Tato kontrolka bliká v případě nové zprávy SMS, zprávy hlasové pošty.

#### • Poznámka

Nemáte-li předplacenou službu identifikace volajícího (CLI), nemůžete být upozorňováni na žádné nové události. Proto v případě nového zmeškaného hovoru, zprávy SMS nebo zprávy hlasové pošty nebude kontrolka LED blikat.

#### C Displej

Popis ikon displeje naleznete na strana 10.

#### D Levé kontextové tlačítko

Výběr funkce zobrazené na displeji telefonu přímo nad tlačítkem.

Během hovoru: Zahajte druhý hovor, otevřete telefonní seznam a hovor převedte nebo aktivujte/deaktivujte režim zvuku XHD.

Zapnutí podsvícení displeje.

#### E Právě kontextové tlačítko

Výběr funkce zobrazené na displeji telefonu přímo nad tlačítkem.

Zapnutí podsvícení displeje.

#### F Navigační tlačítko

V nečinném režimu: přesun nahoru k seznamu hovorů a přesun dolů k telefonnímu seznamu.

Během hovoru: přesun nahoru/dolů zvyšuje nebo snižuje hlasitost sluchátka a reproduktoru.

V režimu úprav: přesun nahoru/dolů umožňuje přejít k předchozímu nebo dalšímu znaku.

V jiných režimech: přesun nahoru/dolů v seznamu nabídky nebo přechod k předchozímu/dalšímu záznamu v telefonním seznamu, seznamu pro opakované vytáčení nebo seznamu hovorů.

#### G Tlačítko Hovor

V nečinném režimu: odpověď na příchozí vnější nebo interní hovor. Během hovoru: aktivace funkce opak. hovoru.

V jiných režimech: vytočení vybraného čísla v telefonním seznamu, seznamu pro opakované vytáčení nebo seznamu hovorů.

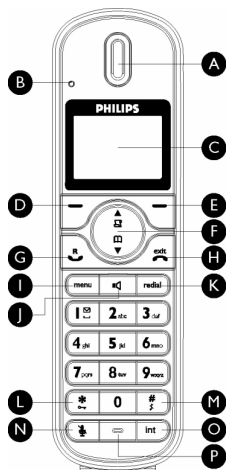

#### H Tlačítko Zavěsit

V nečinném režimu: dlouhým stisknutím vypne/zapne telefon.

Během hovoru: ukončí hovor.

V jiných režimech: návrat zpět do pohotovostního režimu.

#### I Tlačítko Nabídka

V nečinném režimu: přechod do hlavní nabídky.

#### J Tlačítko reproduktoru

V nečinném režimu: zapnutí reproduktoru a vytočení čísla, odpověď na příchozí hovor v režimu handsfree. Během hovoru: zapnutí/vypnutí reproduktoru.

#### K Tlačítko opak. vytáčení

V nečinném režimu: přístup k seznamu pro opakované vytáčení.

#### L Tlačítko Zamknutí tlačítek

V nečinném režimu: vložení znaku \*. Dlouhým stisknutím zamyká/odemyká klávesnici.

Během hovoru: vložení znaku \*.

#### M Tlačítko zapnutí/vypnutí vyzvánění a tlačítko Pauza

V nečinném režimu: vložení znaku #.

Dlouhým stisknutím vypíná/zapíná vyzvánění.

Během hovoru: vložení znaku #.

Během předvytáčení: Dlouhým stisknutím vkládá mezeru označenou „P“.

V režimu úprav: dlouhým stisknutím přepnete malá a velká písmena.

#### N Tlačítko ztlumení

Během hovoru: ztlumí/zruší ztlumení mikrofonu telefonu.

#### O Tlačítko přepojení hovoru/ interního hovoru/konference

V nečinném režimu: začne interní hovor. Během hovoru: zůstane připojený a vyvolá jiný telefon. Dlouhým stisknutím zahájí konferenční hovor mezi interními a externími hovory.

#### P Mikrofon

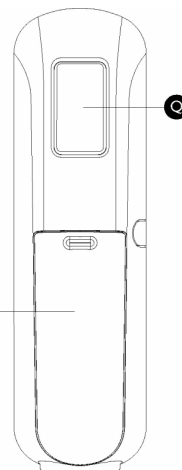

#### Q Reproduktor

#### R Kryt baterií

#### Varování

Aktivace funkce handsfree může náhle zvýšit hlasitost ve sluchátku na velmi vysokou úroveň. Nedržte přitom sluchátko příliš blízko u ucha.

### 2.3 Ikony displeje

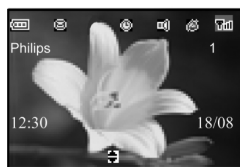

Označuje zcela nabitou baterii. Ikona bliká během nabíjení a pokud je baterie téměř vybitá.



Označuje zcela vybitou baterii.



Označuje spojený nebo držený vnější hovor. Při přijímání příchozího hovoru ikona bliká.



Označuje, že ve schránce Přijaté zprávy jsou zprávy SMS. Ikona bliká v případě nové zprávy hlasové pošty nebo nepřečtených zpráv SMS.



Zobrazí se v případě existujících záznamů seznamu volání nebo při otevření seznamu volání. Ikona bliká, jestliže existují zmeškané hovory.



Zobrazuje, že je aktivovaný budík.



Zobrazuje, že je aktivovaný reproduktor.



Zobrazuje, že je vyzvánění vypnuto.



Označuje, že je telefon zaregistrován a v dosahu základny. Ikona bliká, když je telefon mimo dosah nebo vyhledává základnu.

### 2.4 Ikony nabídky



Telefonní seznam



Osobní nastavení



Hodiny a budík



Přednastavení



Sítová služba



SMS

### 2.5 Popis základny

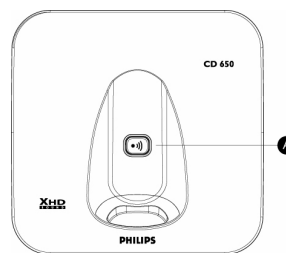

#### A Tlačítko Paging

Vyvolá telefon.

Dlouhým stisknutím spustíte registrační postup.

## 3 Začínáme

### 3.1 Připojení základny

- Umístěte základnu do středu mezi telefonní linkovou zásuvkou a elektrickou zásuvkou.
- Podle obrázku připojte připojovací a napájecí kabel k odpovídajícím konektorům na spodní straně základny.

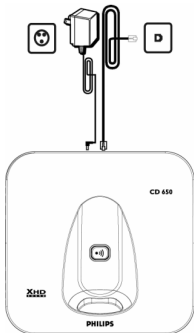

- Zapojte druhý konec linkového kabelu k telefonní zásuvce a druhý konec napájecího kabelu do elektrické zásuvky.

#### ⓘ Poznámka

Linkový adaptér nemusí být připojen k propojovacímu kabelu. V takovém případě musíte před zapojením linkového kabelu do linkové zásuvky připojit linkový adaptér k linkovému kabelu.

#### ⚠ Varování

Neumísťujte základnu příliš blízko k velkým kovovým předmětům, jako jsou kartotéky, radiátory a elektrické spotřebiče. Mohlo by dojít ke snížení dosahu a kvality zvuku. Budovy se silnými vnitřními i vnějšími stěnami mohou zhoršit přenos signálů k základně a od ní.

#### ⚠ Varování

Základna nemá přepínač pro vypnutí/zapnutí napájení. Energie začíná proudit, když je napájecí adaptér připojen k přístroji a k elektrické zásuvce. Jediný způsob, jak lze přístroj vypnout, je odpojit napájecí adaptér od elektrické zásuvky. Zajistěte proto, aby byla elektrická zásuvka snadno přístupná. Napájecí adaptér a telefonní linkový kabel musí být správně zapojeny, protože nesprávné zapojení může přístroj poškodit. Používejte vždy telefonní linkový kabel dodávaný s přístrojem. Jinak nemusíte získat vytáčené tón.

### 3.2 Připevnění základny ke zdi

Základna je navržena tak, aby umožňovala připevnění na zeď. Chcete-li základnu připevnit na zeď, postupujte podle následujících pokynů.

#### ⚠ Varování

Jiné způsoby připevňování na zeď se nedoporučují a mohou výrobek poškodit. Sundejte ze zadní strany základny stojan.

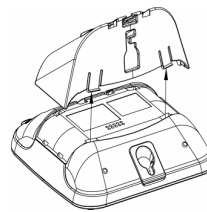

- Obrátte stojan spodní částí nahoru a znovu stojan vložte do zadní části základny.

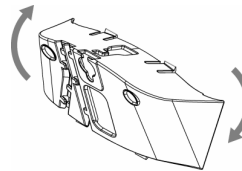

- Vložte do zdi vruty (nejsou součástí balení).

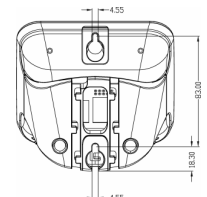

- Zarovnejte připevňovací otvory v zadní části základny s vruty ve zdi.

- Zasuňte základnu na místo.

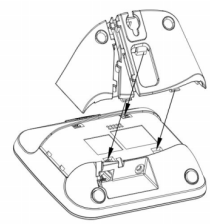

### 3.3 Instalace telefonu

Než začnete telefon používat, musí být baterie nainstalovány a plně nabitý.

#### 3.3.1 Instalace baterií

##### ⚠ Varování

Používejte vždy dobíjecí baterie typu AAA, které se dodávají s jednotkou. Pokud použijete alkalické baterie nebo jiný typ baterií, hrozí únik elektrolytu z baterie.

- Zaklapněte kryt baterií.

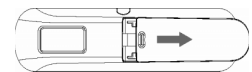

- Vložte baterie správnou polaritou dle pokynů a vraťte zpět kryt baterií.

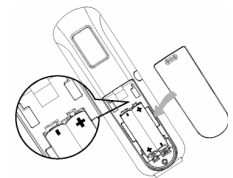

### 3.3.2 Nabíjení baterií

#### ⚠ Varování

Než začnete telefon poprvé používat, je třeba ho minimálně 24 hodin nabíjet. Když začnou být baterie vybité, upozorní vás na to senzor nabití baterií – vydáním zvuku a blikáním ikony baterie.

Dojde-li k téměř úplnému vybití baterií, telefon se automaticky vypne. Jakákoliv probíhající funkce nebude uložena.

- Postavte telefon na nabíjecí podstavec základny. Pokud byl telefon umístěn správně, ozve se melodie.
- Během nabíjení bliká na displeji ikona baterie
- Když bude telefon plně nabitý, bude ikona baterie trvale svítit.

#### ⓘ Poznámka

Optimální životnosti baterie dosáhnete po třech cyklech úplného nabití (přes 15 hodin) a vybití. To představuje přibližně 12 hodin hovoru a 150 hodin v pohotovostním režimu.

### 3.4 Uvitací režim

#### ⓘ Poznámka

V závislosti na tom, v jaké zemi byl přístroj zakoupen, se nemusí objevit obrazovka **VÍTEJTE**. V takovém případě není nutné, abyste vybírali nastavení své země/operátora/jazyka. Pokud se před prvním použitím telefonu zobrazí na displeji hlášení **VÍTEJTE**, je třeba telefon nakonfigurovat podle země, kde se používá.

Po několika minutách nabíjení se objeví v různých jazycích slovo **VÍTEJTE**.

Nakonfigurujete svůj telefon pomocí těchto kroků:

- Přejděte pomocí na slovo **VÍTEJTE** v upřednostňovaném jazyce a potvrďte výběr stisknutím tlačítka **ZVOLIT**.
- Pomocí vyhledejte svoji zemi.
- Potvrďte výběr stisknutím tlačítka **ZVOLIT**.
- Přejděte pomocí na svého operátora (v případě nutnosti).
- Potvrďte výběr dalším stisknutím tlačítka **ZVOLIT**.
  - Bude automaticky nakonfigurováno výchozí nastavení linky a jazyka nabídky pro vybranou zemi.
  - Nastavení data a času viz „Nastavení data a času“ na straně 32. Telefon je nyní připraven k použití.

#### ⓘ Poznámka

I když zemi nevyberete, můžete i tak provádět odchozí hovory nebo přijímat příchozí hovory. Uvitací režim se znovu zobrazí po ukončení hovoru.

#### \* Tip

Po prvním nakonfigurování můžete nastavení země kdykoliv změnit. (viz "Výběr země" v kapitole 8,8) Jestliže nebudou po dobu 15 sekund stisknuta žádná tlačítka, vrátí se telefon automaticky do nečinného režimu. Telefon se vrátí do nečinného režimu také tehdy, jestliže telefon umístíte zpátky do základny.

### 3.5 Struktura nabídky

Následující tabulka uvádí přehled stromové struktury nabídky telefonu. Stisknutím tlačítka v nečinném režimu přejdete do hlavní nabídky. V nabídkách se pohybuje pomocí navigačních kláves ; chcete-li aktivovat jednotlivé možnosti, stiskněte kontextové tlačítko .

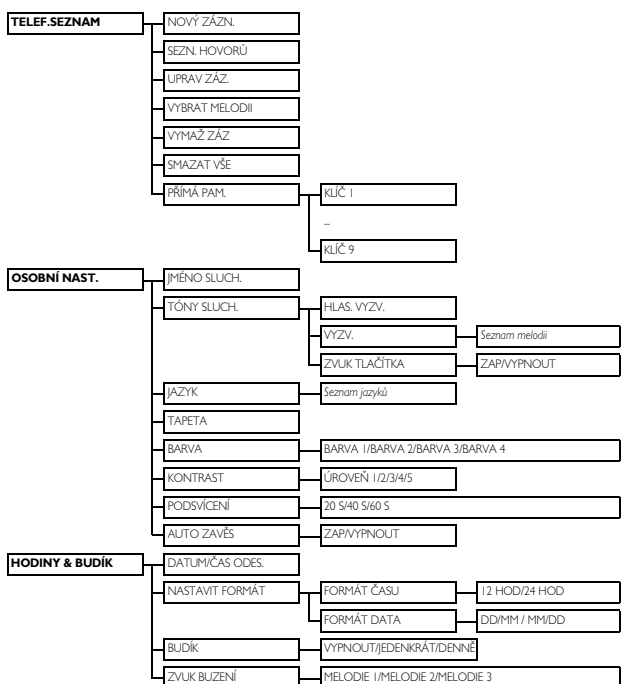

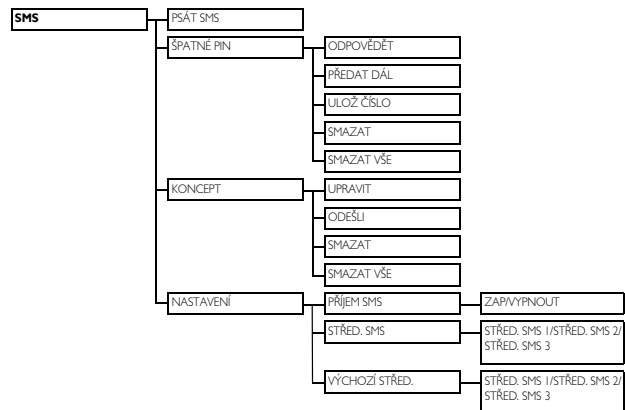
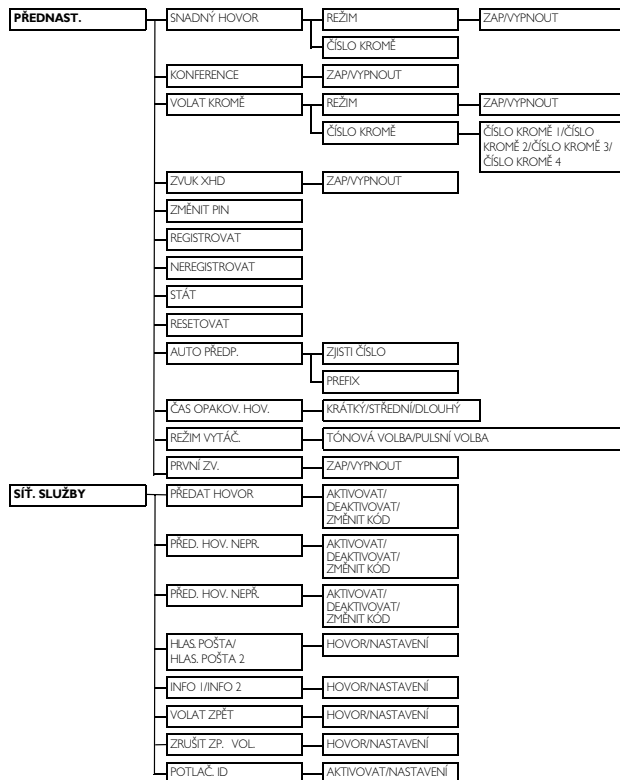

## 4 Používání telefonu

### 4.1 Volání

#### 4.1.1 Předvytáčení

- 1 Vytočte číslo (max. 24 číslic).
- 2 Stiskněte tlačítko nebo .
  - Hovor je zahájen.

#### \* Tip

Na začátek předvytočeného čísla můžete vložit předponu. Více informací naleznete zde viz „Nastavení automatické předpony“ na straně 39.

#### 4.1.2 Přímé vytáčení

- 1 Stisknutím tlačítka nebo vstoupíte na linku.
- 2 Vytočte číslo.
  - Hovor je zahájen.

#### 4.1.3 Volání ze seznamu pro opakované vytáčení

- 1 V nečinném režimu stiskněte tlačítko .
- 2 Pomocí přejděte na záznam seznamu pro opakované vytáčení.
- 3 Stiskněte tlačítko nebo .

#### \* Tip

Telefon ukládá do paměti 20 naposledy volaných čísel. Naposledy volané číslo se na seznamu naposledy volaných čísel objeví jako první. Pokud je číslo v naposledy volaných čísel uloženo také v telefonním seznamu, zobrazí se místo čísla jméno.

#### 4.1.4 Volání ze seznamu hovorů

- 1 V nečinném režimu stiskněte tlačítko .
- 2 Přejděte pomocí na položky **SEZN. HOVORŮ** nebo **SMS** a stisknutím tlačítka přejděte do příslušných podnabídek.
- 3 Pomocí přejděte na určitou položku.
- 4 Stiskněte tlačítko nebo .
  - Hovor je zahájen.

#### ⓘ Poznámka

Abyste mohli vidět číslo nebo jméno volajícího v seznamu hovorů, musíte mít předplacenou službu identifikace volajícího (CLI) (viz „Přístup k seznamu hovorů“ na straně 26).

#### 4.1.5 Volání pomocí telefonního seznamu

- 1 V nečinném režimu stiskněte tlačítko .
- 2 Přejděte pomocí na záznam telefonního seznamu.
- 3 Stiskněte tlačítko nebo .

#### \* Tip

Namísto toho, abyste se záznamy telefonního seznamu přesunovali pomocí , můžete stisknout tlačítko odpovídající prvnímu písmenu hledané položky. Stisknutím se například zobrazí položky začínající písmenem A. Pokud stisknete znovu, zobrazí se záznamy začínající písmenem B a tak dále.

### 4.2 Příjem hovoru

Když telefon zazvoní, stiskněte tlačítko .

- Je zahájen hovor.

#### ⓘ Poznámka

Příchozí hovor má vyšší prioritu než jiné události. Při příchozím hovoru se přeruší všechny ostatní operace, například nastavování telefonu, pohyb v nabídkách atd.

#### ⚠ Varování

Když telefon během příchozího hovoru zazvoní, nedržte ho příliš blízko uším. Příliš hlasitý vyzváněcí tón by vám mohl případně poškodit sluch.

#### 4.2.1 Příjem hovoru v režimu handsfree

Když telefon zazvoní, stiskněte tlačítko .

- Reprodukční telefon je aktivován.

#### ⚠ Varování

Aktivace funkce handsfree může náhle zvýšit hlasitost ve sluchátku na velmi vysokou úroveň. Nedržte přitom sluchátko příliš blízko u ucha.

### 4.3 Ukončení hovoru

Chcete-li ukončit hovor, stiskněte tlačítko .

#### \* Tip

Je-li aktivován režim **AUTO ZAVĚS** (viz „Aktivace a deaktivace automatického zavěšování“ na straně 31), můžete hovor také jednoduše ukončit tím, že telefon položíte zpět na základnu. Tato funkce je aktivována ve výchozím nastavení.

#### ⓘ Poznámka

Doba trvání hovoru bude na obrazovce telefonu zobrazena po dobu přibližně pěti sekund.

## 5 Maximální využití telefonu

### 5.1 Vypnutí a zapnutí telefonu

Chcete-li v nečinném režimu vypnout nebo zapnout telefon, stiskněte a po dobu tří sekund podržte tlačítko

### 5.2 Zamknutí/odemknutí tlačítek

Chcete-li v nečinném režimu zamknout/odemknout klávesnici, stiskněte a po dobu dvou sekund podržte tlačítko

### 5.3 Zadávání textu a čísel

Když vyberete pole, které umožňují zadávání textu, můžete zadávat písmena vytisknutá na tlačítkách tím, že jednou nebo vícekrát stisknete příslušné tlačítko. Chcete-li například zadat jméno „PAUL“:

- 1 Stiskněte jednou : P
- 2 Stiskněte jednou : PA
- 3 Stiskněte jednou : PAU
- 4 Stiskněte třikrát : PAUL

Následující tabulka uvádí přiřazení znaků pro zadávání textu nebo čísel:

Tlačítka	Přiřazené znaky
	mezera 1 @ _ # = < > ( ) & € £ \$ ¥ [ ] { } * §
	a b c 2 à ä ç å æ
	d e f 3 è é Δ Φ

20

Maximální využití telefonu

	g h i 4 ï Γ
	j k l 5 Λ
	m n o 6 ñ ò ó
	p q r s 7 β Π Θ Σ
	t u v 8 ù ü
	w x y z 9 ø Ω Ξ Ψ
	. 0 , / ; " ' ! ; ? ; * + - % \ ^ -
	Dlouhým stisknutím přepnete malá a velká písmena.
	*

### \* Tip

Chcete-li odstranit naposledy zadanou číslici/znak, stiskněte tlačítko BACK.

### 5.4 Probíhající hovor

Během hovoru máte některé další možnosti. Patří mezi ně:

#### 5.4.1 Nastavení hlasitosti sluchátka

Chcete-li během hovoru vybrat HLASITOST 1 až HLASITOST 3, stiskněte.

volby ( až ). Podle toho, v jaké zemi byl telefon zakoupen, mohou být tlačítka 1 a 2 přednastavena pro číslo hlasové pošty a číslo informační služby vašeho síťového operátora. Každý záznam telefonního seznamu může mít maximálně 24 číslic (telefonní číslo) a 14 znaků (jméno).

#### 5.7.1 Vывolání telefonního seznamu

- 1 Chcete-li procházet telefonní seznam, stiskněte v nečinném režimu tlačítko a posunujte se pomocí .
  - Záznamy telefonního seznamu budou vypsaný podle abecedy.
- 2 Chcete-li zobrazit podrobnosti některé položky telefonního seznamu, přejděte pomocí na danou položku telefonního seznamu a stiskněte tlačítko ZVOLIT.
- 3 Chcete-li vytočit určité číslo z telefonního seznamu, přejděte pomocí na položku telefonního seznamu a stiskněte tlačítko .

### \* Tip

Namísto toho, abyste se záznamy telefonního seznamu přesunovali pomocí , můžete stisknout tlačítko odpovídající prvnímu písmenu hledané položky. Stisknutím se například zobrazí položky začínající písmenem A. Pokud stisknete znovu, zobrazí se záznamy začínající písmenem B a tak dále.

#### 5.7.2 Uložení kontaktu do telefonního seznamu

- 1 V nečinném režimu stiskněte

#### 5.4.2 Vypnutí/zrušení vypnutí mikrofonu

Když je mikrofon ztlumený, příjemce vašeho hovoru vás neslyší.

- 1 Stisknutím tlačítka během hovoru mikrofon vypnete.
- 2 Dalším stisknutím tlačítka znovu mikrofon zapnete.

#### 5.4.3 Aktivace a deaktivace režimu reproduktoru

### Varování

Aktivace funkce handsfree může náhle zvýšit hlasitost ve sluchátku na velmi vysokou úroveň. Nedržte přitom sluchátko příliš blízko u ucha.

- 1 Stisknutím tlačítka během hovoru aktivujete režim reproduktoru.
- 2 Dalším stisknutím tlačítka se vrátíte do normálního režimu.

#### 5.4.4 Upravit hlasitost reproduktoru

V průběhu hovoru v režimu handsfree stisknutím tlačítka vyberte HLASITOST 1 až HLASITOST 5.

#### 5.4.5 Zahájení druhého hovoru (závisí na předplacené službě)

Během hovoru stiskněte tlačítko MOŽNOS a výběrem volby DRUHÝ HOVOR můžete stávající hovor podržet a zahájit druhý externí hovor.

#### 5.4.6 Informace z telefonního seznamu

Během hovoru stiskněte tlačítko MOŽNOS a výběrem položky TELEF.SEZNAM můžete vyvolat a zobrazit položky telefonního seznamu.

#### 5.4.7 Aktivace a deaktivace režimu zvuku XHD

Režim zvuku XHD je exkluzivní funkce, díky níž bude vaše telefonní konverzace znít jako skutečný rozhovor. Při aktivaci přenáší režim zvuku XHD všechny emoce hovoru při vysoké kvalitě zvuku, jako by volající mluvil přímo vedle vás.

- 1 Během hovoru stiskněte tlačítko MOŽNOS, přejděte pomocí na položku ZAPNOUT XHD a stisknutím tlačítka ZVOLIT tuto funkci aktivujete.
- 2 Chcete-li tuto funkci deaktivovat, stiskněte tlačítko MOŽNOS, přejděte pomocí na položku VYPNOUT XHD a stiskněte tlačítko ZVOLIT.

#### 5.4.8 Přepojení hovoru (závisí na předplacené službě a zemi)

- 1 Během hovoru stiskněte tlačítko MOŽNOS, přejděte pomocí na položku PŘEPNOUT HOVOR a stisknutím tlačítka ZVOLIT.
  - Na displeji se zobrazí R4.
- 2 Zadejte telefonní číslo, na něž chcete přepojit své příchozí hovory.
  - Hovor je přepojen.

Maximální využití telefonu

21

### 5.5 Čekající hovor

Pokud máte předplacenou službu Čekající hovor, ozve se při příchodu druhého hovoru pípnutí. Na vašem telefonu se také zobrazí jméno druhého volajícího, pokud máte předplacenou službu identifikace volajícího (CLI). Více informací o této službě vám poskytne váš poskytovatel služeb sítě.

Pokud během hovoru obdržíte druhý příchozí hovor, stisknutím klávesy + podržte stávající hovor a přijmete druhý hovor.

NEBO

- Stisknutím klávesy + stávající hovor ukončete a přijmete druhý hovor.  
- Následným stisknutím klávesy + mezi těmito dvěma hovory přepínáte.

Výše uvedené operace se mohou lišit dle rozsahu služeb vaší sítě.

### 5.6 Identifikace volajícího (CLI)

Identifikace volajícího (CLI) je zvláštní služba, kterou si můžete předplatit u operátora sítě. Pokud máte předplacenou službu CLI, bude během příchozího hovoru na telefonu zobrazena identita volajícího (jméno a číslo). Pokud jste si tuto službu nepředplatili nebo pokud je číslo volajícího potlačeno, jeho identita se nezobrazí. Více informací o této službě vám poskytne váš poskytovatel služeb sítě.

### 5.7 Používání telefonního seznamu

Do telefonu můžete uložit až 200 kontaktů včetně deseti možností přímé

22

Maximální využití telefonu

tlačítko menu, dalším stisknutím tlačítka ZVOLIT aktivujete položku TELEF.SEZNAM. Dalším stisknutím tlačítka ZVOLIT aktivujete položku NOVÝ ZÁZN..

- 2 Zadejte jméno kontaktu (maximálně 14 znaků) a stiskněte tlačítko OK.
- 3 Zadejte telefonní číslo (nejvýše 24 číslic) a stiskněte tlačítko OK.
  - Ozve se *tón potvrzení*.

### \* Tip

Když je paměť plná, nelze ukládat nové záznamy telefonního seznamu. V takovém případě je třeba stávající položky smazat, aby se vytvořilo místo pro nové.

#### 5.7.3 Úpravy záznamu telefonního seznamu

- 1 V nečinném režimu stiskněte tlačítko menu, dalším stisknutím tlačítka ZVOLIT aktivujete položku TELEF.SEZNAM. Přejděte pomocí na položku UPRAV. ZÁZ. a stiskněte tlačítko ZVOLIT.
- 2 Pomocí vyberte záznam, který chcete upravit, a stiskněte tlačítko ZVOLIT.
- 3 Stisknutím tlačítka VYMAŽ vymažete postupně písmena, zadejte název a stiskněte tlačítko OK.
- 4 Stisknutím tlačítka VYMAŽ vymažete postupně číslice, zadejte telefonní číslo a stiskněte tlačítko OK.
  - Ozve se *tón potvrzení*.

#### 5.7.4 Nastavení melodie

Tato funkce vám umožňuje nastavit určitou vyzváněcí melodii pro volající, jejichž telefonní číslo je uloženo v telefonním seznamu.

### Poznámka

Tuto funkci lze využívat pouze v případě, máte-li u svého provozovatele telefonní sítě objednanou službu Identifikace volajícího.

- 1 V nečinném režimu stiskněte tlačítko menu, dalším stisknutím tlačítka ZVOLIT aktivujete položku TELEF.SEZNAM. Přejděte pomocí na položku VYBRAT MELODII a stiskněte tlačítko ZVOLIT.
- 2 Pomocí vyberte záznam, pro který chcete nastavit melodii, a stiskněte tlačítko ZVOLIT.
- 3 Melodii ke kontaktu přiřadíte stisknutím UPRAVIT.
- 4 Projděte pomocí na seznam melodií a stisknutím tlačítka ZVOLIT danou volbu potvrďte.
  - Ozve se *tón potvrzení*.

#### 5.7.5 Smazání záznamu telefonního seznamu

- 1 V nečinném režimu stiskněte tlačítko menu, dalším stisknutím tlačítka ZVOLIT aktivujete položku TELEF.SEZNAM. Přejděte pomocí na položku VYMAŽ ZÁZ. a stiskněte tlačítko ZVOLIT.

Maximální využití telefonu

23

- 2 Pomocí vyberte záznam, který chcete smazat, a stiskněte tlačítko ZVOLIT.
- 3 Na displeji se zobrazí **SMAZAT?** Stisknutím tlačítka OK potvrďte vymazání záznamu.
- Ozve se tón potvrzení.

#### 5.7.6 Mazání telefonního seznamu

- 1 V nečinném režimu stiskněte tlačítko , dalším stisknutím tlačítka ZVOLIT aktivujete položku **TELEF.SEZNAM**. Přejděte pomocí na položku **SMAZAT VŠE** a stiskněte tlačítko ZVOLIT.
- 2 Na displeji se zobrazí **SMAŽ VŠE?** Stisknutím tlačítka OK potvrďte smazání.
- Ozve se tón potvrzení.

#### 5.7.7 Přímá volba

Do telefonu můžete uložit až devět přímých voleb (tlačítka až ). Dlouhým stiskem příslušného tlačítka v nečinném režimu se automaticky volá uložené číslo. Podle toho, v jaké zemi byl telefon zakoupen, mohou být tlačítka 1 a 2 přednastavena pro číslo hlasové pošty a číslo informační služby vašeho síťového operátora.

##### 5.7.7.1 Uložení přímé volby

- 1 V nečinném režimu stiskněte tlačítko , dalším stisknutím tlačítka ZVOLIT aktivujete položku **TELEF.SEZNAM**. Přejděte pomocí na položku **PŘÍMÁ PAM.** a stiskněte tlačítko ZVOLIT.

24

Maximální využití telefonu

- 2 Pomocí vyberte příslušné tlačítko (1 až 9) a stiskněte tlačítko ZVOLIT.
- Jestliže existuje, uložené číslo se zobrazí.
- 3 Stisknutím tlačítka OK zobrazíte možnosti nabídky.
- 4 Stisknutím tlačítka ZVOLIT vyberte položku **UPRAVIT**.
- 5 Přejděte pomocí na záznam, který chcete uložit jako přímou volbu, a stisknutím tlačítka ZVOLIT zobrazíte příslušné podrobnosti.
- 6 Stisknutím tlačítka ZVOLIT volbu potvrďte.
- Ozve se tón potvrzení.

##### 5.7.7.2 Mazání přímé volby

- 1 V nečinném režimu stiskněte tlačítko , dalším stisknutím tlačítka ZVOLIT aktivujete položku **TELEF.SEZNAM**. Přejděte pomocí na položku **PŘÍMÁ PAM.** a stiskněte tlačítko ZVOLIT.
- 2 Pomocí vyberte příslušné tlačítko (1 až 9) a stiskněte tlačítko ZVOLIT.
- Jestliže existuje, uložené číslo se zobrazí.
- 3 Stisknutím tlačítka ZVOLIT zobrazíte možnosti nabídky.
- 4 Přejděte pomocí na položku **SMAZAT** a stiskněte tlačítko ZVOLIT.
- Ozve se tón potvrzení.

#### 5.8 Používání seznamu pro opakované vytáčení

Seznam pro opakované vytáčení ukládá 20 naposledy volaných čísel. Pro každý záznam může být zobrazeno maximálně 24 číslic.

##### 5.8.1 Přístup k seznamu pro opakované vytáčení

- 1 Chcete-li procházet seznam pro opakované vytáčení, stiskněte v nečinném režimu tlačítko a pomocí procházejte seznam pro opakované vytáčení.
- *Naposledy volané číslo se na seznamu naposledy volaných čísel objeví jako první. Pokud je číslo v naposledy volaných čísel uloženo také v telefonním seznamu, zobrazí se místo čísla jméno.*

##### Poznámka

Chcete-li se vrátit do nečinného režimu, stiskněte tlačítko .

##### 5.8.2 Uložení čísla pro opakované vytáčení do telefonního seznamu

- 1 V nečinném režimu stiskněte tlačítko pomocí vyberte záznam. Stisknutím tlačítka ZVOLIT zobrazíte jeho podrobnosti.
- 2 Stiskněte tlačítko a stisknutím tlačítka ZVOLIT vyberte položku **ULOŽ ČÍSLO**.
- 3 Zadejte jméno kontaktu (maximálně 14 znaků) a stiskněte tlačítko OK.

Maximální využití telefonu

- 4 V případě potřeby upravte číslo a stiskněte tlačítko OK.
- Ozve se tón potvrzení.

##### Poznámka

Chcete-li odstranit naposledy zadanou číslici nebo znak, stiskněte tlačítko VYMAŽ.

##### 5.8.3 Smazání čísla pro opakované vytáčení

- 1 V nečinném režimu stiskněte tlačítko a pomocí vyberte záznam.
- 2 Stiskněte tlačítko , přejděte pomocí na položku **SMAZAT** a stiskněte tlačítko OK.
- 3 Na displeji se zobrazí **SMAZAT?** Dalším stisknutím tlačítka OK potvrďte smazání.
- Ozve se tón potvrzení.

##### 5.8.4 Mazání seznamu pro opakované vytáčení

- 1 V nečinném režimu stiskněte tlačítko .
- 2 Stiskněte tlačítko , přejděte pomocí na položku **SMAZAT VŠE** a stiskněte tlačítko OK.
- 3 Na displeji se zobrazí **SMAŽ VŠE?** Dalším stisknutím tlačítka OK potvrďte smazání.
- Ozve se tón potvrzení.

#### 5.9 Používání seznamu hovorů

Seznam volání umožňuje rychlý přístup k událostem **SEZN. HOVORŮ** a **SMS**. Máte-li předplacenou službu Identifikace

volajícího (CLI), zobrazí se identita volajícího (číslo a jméno) společně s datem a časem hovoru\*. **SEZN. HOVORŮ** umožňuje uložit posledních 50 záznamů příchozích hovorů. Hovory (nepřijaté i přijaté) se zobrazují v chronologickém pořadí, kdy je poslední hovor na předním místě seznamu. Je-li seznam hovorů prázdný, zobrazí se na displeji hlášení **SEZ. PRAZDNY**.

##### Poznámka

\* Je-li identifikace volajícího potlačena, nebo pokud síť neposkytuje informace o datu a času, zobrazí se pouze datum a čas uskutečnění hovoru. Pokud nemáte předplacenou službu identifikace volajícího (CLI), nebude v seznamu hovorů zobrazena žádná informace.

##### 5.9.1 Přístup k seznamu hovorů

- 1 V nečinném režimu stiskněte tlačítko , přejděte pomocí na položku **SEZN. HOVORŮ** a **SMS** a stisknutím tlačítka ZVOLIT přejděte do příslušných podnabídek.

##### 5.9.2 Uložení záznamu seznamu hovorů do telefonního seznamu

- 1 V nečinném režimu stiskněte tlačítko pomocí vyberte záznam. Stisknutím tlačítka ZVOLIT zobrazíte jeho podrobnosti.
- 2 Stiskněte tlačítko a stisknutím tlačítka ZVOLIT vyberte položku **ULOŽ ČÍSLO**.

- 3 Zadejte jméno kontaktu (maximálně 14 znaků) a stiskněte tlačítko OK.
- 4 V případě potřeby upravte číslo a stiskněte tlačítko OK.
- Ozve se tón potvrzení.

##### 5.9.3 Smazání záznamu seznamu hovorů

- 1 V nečinném režimu stiskněte tlačítko , stisknutím tlačítka ZVOLIT přejděte do nabídky **SEZN. HOVORŮ**, poté přejděte pomocí na záznam seznamu hovorů a stiskněte tlačítko ZVOLIT.
- 2 Přejděte pomocí na položku **VYMAŽ ZÁZ** a stiskněte tlačítko ZVOLIT.
- 3 Stisknutím tlačítka OK potvrďte smazání.
- Ozve se tón potvrzení.

##### 5.9.4 Smazání seznamu hovorů

- 1 V nečinném režimu stiskněte tlačítko , stisknutím tlačítka ZVOLIT přejděte do nabídky **SEZN. HOVORŮ**, poté přejděte pomocí na záznam seznamu hovorů a stiskněte tlačítko ZVOLIT.
- 2 Přejděte pomocí na položku **SMAZAT VŠE** a stiskněte tlačítko ZVOLIT.
- 3 Na displeji se zobrazí **SMAŽ VŠE?** Stisknutím tlačítka OK potvrďte smazání.
- Ozve se tón potvrzení.

26

Maximální využití telefonu

#### 5.10 Používání interního hovoru

##### Varování

Interní hovor a přepojení jsou možné pouze u telefonů, které jsou zaregistrované ke stejné základně.

Tato funkce je k dispozici jen tam, kde jsou k základně přihlášeny nejméně dva telefony. Umožňuje vám provádět bezplatné interní hovory, přepojovat vnější hovory z jednoho telefonu na druhý a využívat konferenční hovory.

##### 5.10.1 Interní hovory u jiného telefonu

##### Poznámka

Pokud telefon nepatří do řady telefonu CD650/655, nemusí být tato funkce k dispozici.

- 1 V nečinném režimu stiskněte tlačítko .
- *Pokud existují pouze dva zaregistrované telefony, je interní hovor zahájen okamžitě.*
- 2 Pokud existují více než dva zaregistrované telefony, budou zobrazena čísla telefonů, které jsou k dispozici pro interní hovory. Pomocí přejděte na konkrétní telefon, ze kterého chcete uskutečnit hovor, a stiskněte tlačítko ZVOLIT.

##### 5.10.2 Přepojení vnějšího hovoru na jiný telefon

- 1 Během hovoru stiskněte a podržte tlačítko ; tím vnější hovor

podržte a volající vás nemůže slyšet.

- *Pokud existují pouze dva zaregistrované telefony, je interní hovor zahájen okamžitě.*
- 2 Pokud existují více než dva zaregistrované telefony, budou zobrazena čísla telefonů, které jsou k dispozici pro interní hovory. Pomocí přejděte na konkrétní telefon, ze kterého chcete uskutečnit hovor, a stiskněte tlačítko ZVOLIT.
- *Telefon, na který voláte, začne zvonit.*
- 3 Interní hovor, při kterém mohou volat oba interní volající, na volaném telefonu přijmete stisknutím tlačítka .
- *Interní hovor je zahájen.*
- 4 Stisknutím tlačítka na prvním telefonu přepojíte vnější hovor na volaný telefon.
- *Vnější hovor je přepojen.*
- Poznámka
- Pokud volaný telefon neodpovídá, stisknutím tlačítka pokračujte ve vnějším hovoru.

##### 5.10.3 Přijmutí vnějšího hovoru během interního hovoru

- 1 Pokud se během interního volání objeví příchozí vnější hovor, je vydán nový tón hovoru.
- 2 Stisknutím tlačítka ukončíte interní hovor a přijmete vnější hovor.
- *Je ustanoveno spojení s vnějším hovorem.*

Maximální využití telefonu

27

### \* Tip





Chcete-li interní hovor podržet a přijmout příchozí vnější hovor, stiskněte tlačítko .

#### 5.10.4 Přepínání mezi interním a vnějším hovorem

Chcete-li přepnout mezi interním a externím hovorem, stiskněte tlačítko .

#### 5.10.5 Ustavení konferenčního hovoru se třetí stranou

Funkce konferenčního hovoru umožňuje sdílet jeden vnější hovor mezi dvěma telefony (v rámci interního hovoru). Všechny tři strany mohou sdílet konverzaci a není k tomu nutné žádné předplatné síťových služeb.

- 1 Během hovoru stiskněte a podržte tlačítko ; tím vnější hovor podržte (volající vás neuslyší).
  - Pokud existují pouze dva zaregistrované telefony, je interní hovor zahájen okamžitě.
- 2 Pokud existují více než dva zaregistrované telefony, budou zobrazena čísla telefonů, které jsou k dispozici pro interní hovory. Pomocí  přejděte na konkrétní telefon, ze kterého chcete uskutečnit hovor, a stiskněte tlačítko .
- 3 Interní hovor, při kterém mohou volat oba interní volající, na volaném telefonu přijmete stisknutím tlačítka .
  - Interní hovor je zahájen.

28

Maximální využití telefonu

- 4 Chcete-li zahájit konferenční hovor mezi třemi stranami, stiskněte a po dobu dvou sekund podržte tlačítko .
  - Po zahájení konferenčního hovoru se na displeji objeví KONFERENCE.

### \* Tip

Je-li aktivován režim KONFERENCE (viz „Aktivace a deaktivace režimu Konference“ na straně 34) a při probíhající vnějším hovoru někdo zvedne druhý telefon, bude automaticky zahájen konferenční hovor.

#### 5.11 Paging

Funkce paging umožňuje nalézt ztracený telefon v případě, že je telefon v dosahu a má nabitou baterii.

- 1 Stiskněte na základně tlačítko .
  - Začnou zvonit všechny registrované telefony.
- 2 Jakmile telefon naleznete, stisknutím tlačítka na telefonu paging ukončíte.

### ⓘ Poznámka

Pokud do 30 sekund nestisknete žádné tlačítko, vrátí se telefon i základna automaticky do nečinného režimu.





### \* Tip

Paging ukončíte opakovaným stisknutím tlačítka  na základně.

## 6 Osobní nastavení

### 6.1 Změna názvu telefonu

Telefon můžete pojmenovat. Název se pak bude v nečinném režimu zobrazovat na displeji. Výchozí název telefonu je PHILIPS.

- 1 V nečinném režimu stiskněte tlačítko , přejděte pomocí  na položku OSOBNÍ NAST. a stiskněte tlačítko . Dalším stisknutím tlačítka  aktivujete položku JMÉNO SLUCH..
- 2 Zadejte název telefonu (nejvýše 14 znaků) a volbu potvrďte stisknutím tlačítka .
  - Zazní tón potvrzení a na obrazovku se vrátí předchozí nabídka.







### 6.2 Tóny sluchátka



#### 6.2.1 Nastavení hlasitosti vyzvánění

### ⚠ Varování

Při nastavování hlasitosti vyzvánění nebo v případě, že telefon během příchozího hovoru zazvoní, nedržte ho příliš blízko uším. Příliš hlasitý vyzváněcí tón by vám mohl případně poškodit sluch.

Telefon umožňuje nastavit 5 úrovní hlasitosti vyzvánění včetně možnosti zesilujícího vyzvánění.

- 1 V nečinném režimu stiskněte tlačítko , přejděte pomocí  na položku OSOBNÍ NAST., stiskněte tlačítko . Přejděte pomocí  na položku TÓNY SLUCH. a stiskněte tlačítko . Dalším stisknutím tlačítka  aktivujete položku HLAS. VYZV..









- 2 Přejděte pomocí  na požadovanou úroveň hlasitosti a stisknutím  ji potvrďte.
  - Zazní tón potvrzení a na obrazovku se vrátí předchozí nabídka.

### ⓘ Poznámka

Pokud je hlasitost vypnuta, zobrazí se na displeji ikona .









#### 6.2.2 Nastavení melodie vyzvánění

Ve vašem telefonu je k dispozici 15 polyfonních melodií vyzvánění.

- 1 V nečinném režimu stiskněte tlačítko , přejděte pomocí  na položku OSOBNÍ NAST., stiskněte tlačítko . Přejděte pomocí  na položku TÓNY SLUCH. a stiskněte tlačítko . Přejděte pomocí  na položku VYZV. a stiskněte tlačítko .
- 2 Přejděte pomocí  na požadovanou melodii a přehrajte ji.
- 3 Stisknutím tlačítka  nastavíte melodii vyzvánění.
  - Zazní tón potvrzení a na obrazovku se vrátí předchozí nabídka.







#### 6.2.3 Aktivace a deaktivace tónů tlačítek

Při stisku tlačítka se ozve pípnutí. Tento tón tlačítka můžete povolit nebo zakázat. Tón tlačítka je ve výchozím nastavení ZAP.

- 1 V nečinném režimu stiskněte tlačítko , přejděte pomocí  na položku OSOBNÍ NAST., stiskněte tlačítko . Přejděte pomocí  na položku TÓNY SLUCH. a stiskněte tlačítko . Přejděte pomocí  na položku ZVUK TLAČÍTKA a stiskněte tlačítko .
- 2 Přejděte pomocí  na ZAP nebo VYPNOUT a stisknutím  volbu potvrďte.
  - Zazní tón potvrzení a na obrazovku se vrátí předchozí nabídka.

#### 6.3 Změna jazyka displeje

Podle toho, jaký stát jste vybrali během uvítacího režimu, může váš telefon podporovat různé jazyky displeje.







- 1 V nečinném režimu stiskněte tlačítko , přejděte pomocí  na položku OSOBNÍ NAST., stiskněte tlačítko . Přejděte pomocí  na položku JAZYK a stiskněte tlačítko .
- 2 Přejděte pomocí  na požadovaný jazyk a stisknutím  volbu potvrďte.
  - Zazní tón potvrzení a na obrazovku se vrátí předchozí nabídka.

30







Osobní nastavení

#### 6.6 Nastavení úrovně kontrastu

K dispozici je pět nastavení kontrastu (ÚROVEŇ 1, ÚROVEŇ 2, ÚROVEŇ 3, ÚROVEŇ 4 a ÚROVEŇ 5). Výchozí úroveň kontrastu je ÚROVEŇ 2.

- 1 V nečinném režimu stiskněte tlačítko , přejděte pomocí  na položku OSOBNÍ NAST., stiskněte tlačítko . Přejděte pomocí  na položku KONTRAST a stiskněte tlačítko .
- 2 Přejděte pomocí  na požadovanou úroveň kontrastu (ÚROVEŇ 1, ÚROVEŇ 2, ÚROVEŇ 3, ÚROVEŇ 4 nebo ÚROVEŇ 5) a stisknutím tlačítka  danou volbu potvrďte.
  - Zazní tón potvrzení a na obrazovku se vrátí předchozí nabídka.

#### 6.7 Nastavení podsvícení

- 1 V nečinném režimu stiskněte tlačítko , přejděte pomocí  na položku OSOBNÍ NAST., stiskněte tlačítko . Přejděte pomocí  na položku PODSVÍCENÍ a stiskněte tlačítko .
- 2 Přejděte pomocí  na položku 20 S, 40 S nebo 60 S a stisknutím tlačítka  danou volbu potvrďte.
  - Ozve se tón potvrzení.







### ⓘ Poznámka

Po každé aktivaci (jako jsou příchozí hovory, stisknutí tlačítka, zdvihnutí telefonu ze základny) zůstává ve výchozím nastavení podsvícení 20 sekund zapnuto.

Osobní nastavení

#### 6.8 Aktivace a deaktivace automatického zavěšování

Tato funkce umožňuje automatické ukončení hovoru jednoduše tím, že položíte telefon znovu do základny. Funkce automatického zavěšování je ve výchozím nastavení ZAP..

- 1 V nečinném režimu stiskněte tlačítko , přejděte pomocí  na položku OSOBNÍ NAST., stiskněte tlačítko . Přejděte pomocí  na položku AUTO ZAVĚŠ a stiskněte tlačítko .
- 2 Přejděte pomocí  na ZAP. nebo VYPNOUT a stisknutím tlačítka  danou volbu potvrďte.
  - Zazní tón potvrzení a na obrazovku se vrátí předchozí nabídka.

29

31

## 7 Nastavení hodin a budíku

Díky této funkci můžete na svém telefonu nastavit datum, čas a budík. Výchozí datum a čas je 01-01 a 00:00.

### 7.1 Nastavení data a času

1 V nečinném režimu stisknete tlačítko **menu**, přejděte pomocí **↵** na položku **HODINY & BUDÍK** a stisknete tlačítko **↵** **OK**. Stisknutím tlačítka **↵** **ZVOLIT** aktivujete položku **DATUM/ČAS ODES.**

2 Zobrazí se naposledy uložené datum. Zadejte aktuální datum (DD-MM) a stisknete tlačítko **↵** **OK**.

3 Zobrazí se naposledy uložený čas. Zadejte aktuální čas (HH-MM). Stisknutím tlačítka **2** vyberte volbu **A (AM)** nebo stisknutím tlačítka **7** vyberte volbu **P (PM)**, je-li čas ve 12hodinovém formátu. Stisknutím tlačítka **↵** **OK** danou volbu potvrďte.

- *Ozve se tón potvrzení.*

#### 📌 Poznámka

Pokud bude do pole pro datum/čas zadána nesprávná číslice, ozve se chybový tón. Hodiny: 00 až 12 ; Minuty: 00 až 59 Datum: 01 až 31; Měsíce: 01 až 12

#### ⚠️ Varování

Pokud je váš telefon pomocí adaptéru připojen na linku ISDN, mohou být datum a čas aktualizovány po každém hovoru. Dostupnost aktualizace data a času závisí

na vašem poskytovateli síťových služeb. Zkontrolujte nastavení data a času svého systému ISDN nebo kontaktujte svého poskytovatele síťových služeb.

### 7.2 Nastavení formátu data a času

U svého telefonu můžete nastavit požadovaný formát data a času. Výchozí formát je **DD-MM a 24 HOD.**

#### 7.2.1 Nastavení formátu času

1 V nečinném režimu stisknete tlačítko **menu**, přejděte pomocí **↵** na položku **HODINY & BUDÍK** a stisknete tlačítko **↵** **OK**. Přejděte pomocí **↵** na položku **NASTAVIT FORMÁT** a stisknete tlačítko **↵** **ZVOLIT**.

2 Stisknutím tlačítka **↵** **OK** otevřete nabídku **FORMÁT ČASU**.

- *Zobrazí se aktuální nastavení.*

3 Pomocí **↵** vyberte formát času displeje (**12 HOD** nebo **24 HOD**) a stisknutím tlačítka **↵** **OK** danou volbu potvrďte.

- *Zazní tón potvrzení a na obrazovku se vrátí předchozí nabídka.*

#### 7.2.2 Nastavení formátu data

1 V nečinném režimu stisknete tlačítko **menu**, přejděte pomocí **↵** na položku **HODINY & BUDÍK** a stisknete tlačítko **↵** **OK**. Přejděte pomocí **↵** na položku **NASTAVIT FORMÁT** a stisknete tlačítko **↵** **ZVOLIT**.

2 Pomocí **↵** přejděte na **FORMÁT DATA** a stisknete tlačítko **↵** **OK**.

- *Zobrazí se aktuální nastavení.*

3 Pomocí **↵** vyberte formát data displeje (**DD/MM** nebo **MM/DD**) a stisknutím tlačítka **↵** **OK** danou volbu potvrďte.

- *Zazní tón potvrzení a na obrazovku se vrátí předchozí nabídka.*

### 7.3 Nastavení budíku

1 V nečinném režimu stisknete tlačítko **menu**, přejděte pomocí **↵** na položku **HODINY & BUDÍK** a stisknete tlačítko **↵** **OK**. Přejděte pomocí **↵** na položku **BUDÍK** a stisknete tlačítko **↵** **ZVOLIT**.

2 Přejděte pomocí **↵** na **YYPNOUT, JEDENKRÁT** nebo **DENNĚ** a stisknete tlačítko **↵** **ZVOLIT**.

3 Jestliže vyberete **JEDENKRÁT** nebo **DENNĚ**, zadejte čas buzení (HH-MM) a stisknutím tlačítka **2** vyberte volbu **A (AM)** nebo stisknutím tlačítka **7** vyberte volbu **P (PM)** (pokud je čas v 12hodinovém formátu). Stisknutím **↵** **OK** volbu potvrďte.

- *Zazní tón potvrzení a na obrazovku se vrátí předchozí nabídka.*

#### 📌 Poznámka

Až nastane čas buzení, bude zvuk buzení a ikona budíku **🔔** znít/blikat po dobu jedné minuty. Zvuk buzení jednoduše ztlumíte stisknutím libovolného tlačítka telefonu.

## 8 Přednastavení

### 8.1 Snadný hovor

Funkce Snadný hovor umožňuje vytočení přednastaveného čísla stiskem libovolného tlačítka telefonu. Tato funkce se hodí například pro okamžité přivolání pomoci. Pro číslo snadného volání můžete zadat až 24 číslic.

#### 8.1.1 Aktivace režimu Snadný hovor

1 V nečinném režimu stisknete tlačítko **menu**, přejděte pomocí **↵** na položku **PŘEDNAST.** a stisknete tlačítko **↵** **ZVOLIT**. Dalším stisknutím tlačítka **↵** **ZVOLIT** aktivujete položku **SNADNÝ HOVOR**.

2 Stisknutím tlačítka **↵** **ZVOLIT** přejděte do nabídky **REŽIM**.

3 Přejděte pomocí **↵** na položku **ZAP.** a stisknutím tlačítka **↵** **ZVOLIT** tuto volbu potvrďte.

4 Zadejte číslo funkce Snadný hovor a potvrďte jej stisknutím tlačítka **↵** **OK**.

- *Ozve se tón potvrzení.*

#### 8.1.2 Deaktivace režimu Snadný hovor

1 Stisknete dlouze tlačítko **menu** (pokud byl již dříve aktivován režim Snadný hovor).

2 Přejděte pomocí **↵** na položku **YYP.** a stisknutím tlačítka **↵** **ZVOLIT** tuto volbu potvrďte.

#### 8.1.3 Změna čísla funkce Snadný hovor

1 V nečinném režimu stisknete tlačítko **menu**, přejděte pomocí **↵** na položku **PŘEDNAST.** a stisknete tlačítko **↵** **ZVOLIT**. Dalším stisknutím tlačítka **↵** **ZVOLIT** aktivujete položku **SNADNÝ HOVOR**.

2 Přejděte pomocí **↵** na položku **ČÍSLO KROMĚ** a stisknete tlačítko **↵** **ZVOLIT**.

- *Zobrazí se naposledy uložené číslo funkce Snadný hovor (pokud nějaké existuje).*

3 Zadejte číslo funkce Snadný hovor (nejvýše 24 číslic) a volbu potvrďte stisknutím **↵** **OK**.

- *Zazní tón potvrzení a na obrazovku se vrátí předchozí nabídka.*

#### 8.2 Aktivace a deaktivace režimu Konference

Při zapnutí konferenčního režimu můžete vytvořit konferenční hovor s druhým telefonem přihlášeným ke stejné základně, stačí když při probíhající vnějším hovoru někdo zvedne druhý telefon.

Výchozím nastavením pro tento režim je volba **ZAP.**

1 V nečinném režimu stisknete tlačítko **menu**, přejděte pomocí **↵** na položku **PŘEDNAST.**, stisknete tlačítko **↵** **ZVOLIT**, přejděte pomocí **↵** na položku **KONFERENCE** a stisknete tlačítko **↵** **ZVOLIT**.

2 Přejděte pomocí **↵** na **ZAP.** nebo **YYPNOUT** a stisknutím tlačítka **↵** **ZVOLIT** danou volbu potvrďte.

- *Zazní tón potvrzení a na obrazovku se vrátí předchozí nabídka.*

### 8.3 Zákaz hovorů

Zákaz hovorů umožňuje omezení hovorů z vybraných telefonů na čísla začínající vybranou skupinou číslic. Můžete nastavit až čtyři zakázaná čísla, každé z nich může mít až čtyři číslice.

#### 8.3.1 Aktivace a deaktivace zákazu hovorů

1 V nečinném režimu stisknete tlačítko **menu**, přejděte pomocí **↵** na položku **PŘEDNAST.**, stisknete tlačítko **↵** **ZVOLIT**, přejděte pomocí **↵** na položku **VOLAT KROMĚ** a stisknete tlačítko **↵** **ZVOLIT**.

2 Na vyzvání zadejte hlavní PIN a stisknutím **↵** **OK** volbu potvrďte.

#### 📌 Poznámka

Ve výchozím nastavení je hlavní PIN 0000. Stisknutím tlačítka **↵** **ZVOLIT** přejděte do nabídky **REŽIM**.

4 Přejděte pomocí **↵** na **ZAP.** nebo **YYPNOUT** a stisknutím tlačítka **↵** **ZVOLIT** danou volbu potvrďte.

- *Zazní tón potvrzení a na obrazovku se vrátí předchozí nabídka.*

### 7.4 Nastavení zvuku buzení

1 V nečinném režimu stisknete tlačítko **menu**, přejděte pomocí **↵** na položku **HODINY & BUDÍK** a stisknete tlačítko **↵** **OK**. Přejděte pomocí **↵** na položku **ZVUK BUZENÍ** a stisknete tlačítko **↵** **ZVOLIT**.

2 Přejděte pomocí **↵** na položku **MELODIE 1, MELODIE 2** nebo **MELODIE 3** a stisknutím tlačítka **↵** **ZVOLIT** danou volbu potvrďte.

- *Zazní tón potvrzení a na obrazovku se vrátí předchozí nabídka.*

### 8.3.2 Úprava zakázaných čísel

1 V nečinném režimu stisknete tlačítko **menu**, přejděte pomocí **↵** na položku **PŘEDNAST.**, stisknete tlačítko **↵** **ZVOLIT**, přejděte pomocí **↵** na položku **VOLAT KROMĚ** a stisknete tlačítko **↵** **ZVOLIT**.

2 Na vyzvání zadejte hlavní PIN a stisknutím **↵** **OK** volbu potvrďte.

#### 📌 Poznámka

Ve výchozím nastavení je hlavní PIN 0000.

3 Přejděte pomocí **↵** na položku **ČÍSLO KROMĚ** a stisknete tlačítko **↵** **ZVOLIT**.

4 Přejděte pomocí **↵** na položku **ČÍSLO KROMĚ 1, ČÍSLO KROMĚ 2, ČÍSLO KROMĚ 3** nebo **ČÍSLO KROMĚ 4** a stisknete tlačítko **↵** **ZVOLIT**.

5 Zadejte zakázané číslo (nejvýše 4 číslice) a volbu potvrďte stisknutím **↵** **OK**.







- *Zazní tón potvrzení a na obrazovku se vrátí předchozí nabídka.*

#### 📌 Poznámka

Při volbě zakázaného čísla nebude hovor spojen. Telefon pípne a obnoví se nečinný displej.

### 8.4 Aktivace a deaktivace režimu zvuku XHD

Režim **ZVUK XHD** je exkluzivní funkce, díky níž bude vaše telefonní konverzace znít jako skutečný rozhovor. Při aktivaci přenáší režim **ZVUK XHD** všechny emoce hovoru při vysoké kvalitě zvuku, jako by volající mluvil přímo vedle vás.

- 1 V nečinném režimu stiskněte tlačítko , přejděte pomocí  na položku **PŘEDNAST.**, stiskněte tlačítko , přejděte pomocí  na položku **ZVUK XHD** a stiskněte tlačítko .
- 2 Přejděte pomocí  na **ZAP.** nebo **VYPNOU** a stisknutím tlačítka  danou volbu potvrďte.

#### Tip







Během hovoru můžete také stisknout tlačítko  a výběrem volby **ZAPNOUT XHD/VYPNOU XHD** aktivovat či deaktivovat režim **ZVUK XHD**.



### 8.5 Změna hlavního kódu PIN

Hlavní PIN se používá k nastavení zakázaných čísel a registraci nebo zrušení registrace telefonů. Výchozí hlavní PIN je 0000. Hlavní PIN může mít maximálně 4 číslice. Tento PIN také zajišťuje ochranu nastavení telefonu. Telefon vás vyzve k zadání kódu PIN vždy, když je to nutné.

#### Poznámka

Výchozí nastavení kódu PIN je 0000. Pokud PIN změníte, uložte PIN na bezpečném místě, kde jej budete mít k dispozici v případě potřeby. Kód PIN neztráťte.

- 1 V nečinném režimu stiskněte tlačítko , přejděte pomocí  na položku **PŘEDNAST.**, stiskněte tlačítko , přejděte pomocí  na položku **ZMĚNIT PIN** a stiskněte tlačítko .
- 2 Na vyzvání zadejte aktuální hlavní PIN a stisknutím  volbu potvrďte.

- Zadaný PIN bude na obrazovce zobrazen pomocí hvězdiček (\*).
- 3 Zadejte nový PIN a stiskněte tlačítko .
  - 4 Zadejte znovu nový PIN a stisknutím tlačítka  OK potvrďte změnu kódu PIN.
    - Zazní tón potvrzení a na obrazovku se vrátí předchozí nabídka.

#### Poznámka

Pokud svůj PIN zapomenete, bude potřeba restartovat telefon na výchozí nastavení. Další podrobnosti naleznete v části „Resetování jednotky“.

### 8.6 Registrace

Chcete-li zaregistrovat další sluchátko, nebo jestliže jste neúmyslně některé sluchátko odregistrovali a přejete si jeho registraci obnovit, postupujte dle níže uvedených pokynů. Zde je postup k registraci sluchátek CD650/655.





Další telefony lze používat až po zaregistrování k základně. K jedné základně lze zaregistrovat až pět telefonů. Před registrací nebo zrušením registrace telefonu je nutno zadat PIN.

#### Poznámka

Ve výchozím nastavení je hlavní PIN 0000. **Ruční registrace telefonu:** Před registrací nebo zrušením registrace telefonu je nutno zadat PIN.

#### Poznámka

Ve výchozím nastavení je hlavní PIN 0000. **1** Na základně přibližně po dobu tří sekund stiskněte a podržte tlačítko . Jakmile je základna připravena přijmout registraci, uslyšíte tón.

- 2 V nečinném režimu stiskněte tlačítko , přejděte pomocí  na položku **PŘEDNAST.** a stiskněte tlačítko . Přejděte pomocí  na položku **REGISTROVAT** a stiskněte tlačítko .

#### Poznámka

Pokud není během 5 sekund na telefonu provedena žádná akce, bude registrace zrušena. V takovém případě opakujte krok 1.

- 3 Na vyzvání zadejte hlavní PIN a stisknutím  OK volbu potvrďte.







#### Poznámka

Ve výchozím nastavení je hlavní PIN 0000. **4** Na displeji se zobrazí **ČEKÁMŽŽ\_**.

#### Poznámka



Není-li v průběhu stanovené lhůty základna nalezena, sluchátko se vrátí do pohotovostního režimu.

### 8.7 Zrušení registrace telefonu

- 1 V nečinném režimu stiskněte tlačítko , přejděte pomocí  na položku **PŘEDNAST.**, stiskněte tlačítko , přejděte pomocí  na položku **NEREGISTROVAT** a stiskněte tlačítko .
- 2 Na vyzvání zadejte hlavní PIN a stisknutím  OK volbu potvrďte.

#### Poznámka

Ve výchozím nastavení je hlavní PIN 0000.

- 3 Pomocí  vyberte číslo telefonu, který chcete odregistrovat, a stiskněte tlačítko .

- Zazní tón potvrzení označující úspěšnou odregistraci a na displeji se zobrazí hlášení **NEREGISTROVANÝ**.







#### Poznámka

Pokud není během 15 sekund na telefonu provedena žádná akce, bude proces odregistrace přerušena a telefon se vrátí do nečinného režimu. Chcete-li odregistrovat telefon, který nepatří do řady CD650/655, lze jeho registraci zrušit pouze pomocí telefonu CD650/655.

### 8.8 Výběr země

Dostupnost této nabídky závisí na konkrétní zemi.

Můžete vybrat jiný stát, než který byl vybrán během uvítacího režimu.

- 1 V nečinném režimu stiskněte tlačítko , přejděte pomocí  na položku **PŘEDNAST.**, stiskněte tlačítko , přejděte pomocí  na položku **STÁT** a stiskněte tlačítko .
- 2 Přejděte pomocí  na požadovanou zemi a stisknutím  OK volbu potvrďte.
  - Zazní tón potvrzení a na obrazovku se vrátí předchozí nabídka.

#### Poznámka

Po výběru země budou výchozí nastavení linky pro vybranou zemi aplikována automaticky (např. Čas opakování hovoru, Režim vytáčení, Jazyk a podobně).

### 8.9 Resetování jednotky







Díky této funkci můžete telefon kdykoliv vrátit na výchozí nastavení.

#### Varování

Při resetování dojde ke smazání všech osobních nastavení, záznamů seznamu hovorů a seznamu pro opakované vytáčení a telefon se vrátí zpět na výchozí nastavení. Po resetování však zůstane váš telefonní seznam.

#### Poznámka

Je možné, že telefon bude třeba opětovně nakonfigurovat. V takovém případě se po resetování znovu zobrazí uvítací režim. (přejděte na kapitolu 3.4)

- 1 V nečinném režimu stiskněte tlačítko , přejděte pomocí  na položku **PŘEDNAST.**, stiskněte tlačítko , přejděte pomocí  na položku **RESETOVAT** a stiskněte tlačítko .
- 2 Na displeji se zobrazí **RESETOVAT?** Stisknutím  OK volbu potvrďte.
  - Ozve se tón potvrzení.
  - Jednotka se vrátí na výchozí nastavení (viz „Zazní tón potvrzení a na obrazovku se vrátí předchozí nabídka.“ na straně 40).

### 8.10 Výchozí nastavení

Hlasitost vyzvánění	STŘEDNÍ
Melodie vyzvánění	ZVONĚNÍ 1
Hlasitost sluchátka	HLASITOST 3
Hlasitost reproduktoru	HLASITOST 3
Tapeta	
Tón tlačítka	ZAP.
Kontrast	ÚROVEŇ 2
Podsvícení	20 S
Automatické zavěšování	ZAP.
Budík	VYP.
Zákaz hovorů	VYP.
Snadný hovor	VYP.
Příjem SMS	ZAP.
Název telefonu	PHILIPS
Datum/Čas	01-01; 00:00
Hlavní PIN	0000
Režim zvuku XHD	ZAP.
Konference	ZAP.







### 8.11 Nastavení automatické předpony

Tato funkce slouží k definici čísla předpony, která se bude přidávat na začátek čísla během předvytáčení (viz „Předvytáčení“ na straně 18). Tuto funkci můžete také použít k přidání vyhledávacího řetězce, který bude během předvytáčení srovnávat a nahrazovat několik první číslic čísla.



Vyhledávací řetězec může mít maximálně 5 číslic a číslo automatické předpony maximálně 10 číslic.

#### Poznámka

Nelze zaručit, že bude možné telefon CD655 použít se všemi typy PABX.

- 1 V nečinném režimu stiskněte tlačítko , přejděte pomocí  na položku **PŘEDNAST.**, stiskněte tlačítko , přejděte pomocí  na položku **AUTO PŘEDP.** a stiskněte tlačítko .
- 2 Na obrazovce se zobrazí **ZJISTI ČÍSLO**.
  - Jestliže existuje, zobrazí se naposledy uložený vyhledávací řetězec.
- 3 Zadejte číslo vyhledávacího řetězce (nejvýše 5 číslic) a volbu potvrďte stisknutím .
- 4 Na displeji se zobrazí **PREFIX**.
  - Jestliže existuje, zobrazí se naposledy uložené číslo předpony.
- 5 Zadejte číslo předpony (nejvýše 14 číslic) a volbu potvrďte stisknutím  OK.
  - Zazní tón potvrzení a na obrazovku se vrátí předchozí nabídka.

#### Poznámka





Pokud není zadán žádný vyhledávací řetězec (je prázdný), bude číslo předpony k předvytáčenému číslu po stisknutí klávesy  přidáváno automaticky. U čísel, která začínají na \*, # nebo pauze (P), nebude číslo předpony k předvytáčenému číslu po stisknutí klávesy  přidáváno.







### 8.12 Změna času opakování hovoru

Čas opakování hovoru (prodleva po vytáčení) je doba, po jejímž uplynutí bude po stisknutí tlačítka  linka odpojena. Tato doba může být krátká, střední nebo dlouhá.

Výchozí hodnota času opakování hovoru nastavená ve vašem telefonu by měla nejlépe odpovídat vaší místní síti a není nutno ji měnit.

#### Poznámka







Toto nastavení je vhodné při používání síťových služeb. Použití některých služeb pomocí tlačítek  + ,  +  (čekající hovor, předat hovor...) bude záviset na nastavení doby opakování hovoru. Více podrobností o této funkci vám poskytne váš poskytovatel služeb sítě.

- 1 V nečinném režimu stiskněte tlačítko , přejděte pomocí  na položku **PŘEDNAST.**, stiskněte tlačítko , přejděte pomocí  na položku **ČAS OPAK. HOV.** a stiskněte tlačítko .
- 2 Přejděte pomocí  na **KRÁTKÝ, STŘEDNÍ** nebo **DLOUHÝ** a stisknutím tlačítka  ZVOLIT volbu potvrďte.

- Zazní tón potvrzení a na obrazovku se vrátí předchozí nabídka.







### 8.13 Změna režimu vytáčení (závisí na dané zemi)

Výchozí hodnota režimu vytáčení nastavená ve vašem telefonu by měla nejlépe odpovídat vaší místní síti a neměli byste ji měnit.

- 1 V nečinném režimu stiskněte tlačítko , přejděte pomocí  na položku **PŘEDNAST.**, stiskněte tlačítko , přejděte pomocí  na položku **REŽIM VYTÁČ.** a stiskněte tlačítko .
- 2 Přejděte pomocí  na položku **TÓNOVÁ VOLBA** nebo **PULSNÍ VOLBA** a danou volbu potvrďte stisknutím tlačítka .
  - Zazní tón potvrzení a na obrazovku se vrátí předchozí nabídka.

### 8.14 Nastavení prvního zvonění

Když je tato funkce vypnutá, nezazní první zvonění hlasové schránky. To je velice užitečné v zemích, kde je identita volajícího odeslána po prvním zvonění. Následkem toho domácí telefony nebudou při obdržení zprávy zvonit.

- 1 V nečinném režimu stiskněte tlačítko , přejděte pomocí  na položku **PŘEDNAST.**, stiskněte tlačítko , přejděte pomocí  na položku **PRVNÍ ZV.** a stiskněte tlačítko .
- 2 Přejděte pomocí  na **ZAP** nebo **VYP** a stisknutím  volbu potvrďte.

40

Přednastavení

- Zazní tón potvrzení a na obrazovku se vrátí předchozí nabídka.

## 9 Síťové služby

Tato nabídka umožňuje pohodlný způsob přístupu, aktivace či deaktivace některých síťových služeb, které závisí na dané zemi nebo poskytovateli služeb. Další informace o těchto službách získáte u svého poskytovatele služeb sítě. Výchozí čísla a hodnoty přednastavené ve vašem telefonu by měly nejlépe odpovídat vaší místní síti a neměli byste je měnit.







### 9.1 Předání hovoru

V telefonu jsou k dispozici tři možnosti předávání hovorů: Nepodmíněné předávání, předávání při obsazeném hovoru a předávání nepřijatého hovoru.

#### 9.1.1 Aktivace předání hovoru









##### ☺ Poznámka

Je-li tato funkce aktivována, budou přichodící hovory v závislosti na volbě předání hovoru předány na vámi zvolené číslo.









- 1 V nečinném režimu stiskněte tlačítko , tlačítky  přejděte na položku **SÍŤ. SLUŽBY** a stiskněte tlačítko .
- 2 Přejděte pomocí  na typ volby předání hovoru, který chcete nastavit (**PŘEDAT HOVOR / PŘED. HOV. NEPR. / PŘED. HOV. NEPŘ.**) a stiskněte tlačítko .
- 3 Zadejte číslo, na něž má být hovor předán a stiskněte tlačítko .
  - Vytočí se číslo této vybrané služby.

- 4 Po vytočení čísla se vrátte stisknutím tlačítka  do nečinného režimu.

#### 9.1.2 Deaktivace předání hovoru

- 1 V nečinném režimu stiskněte tlačítko , tlačítky  přejděte na položku **SÍŤ. SLUŽBY** a stiskněte tlačítko .
- 2 Přejděte pomocí  na typ volby předání hovoru, který chcete nastavit (**PŘEDAT HOVOR / PŘED. HOV. NEPR. / PŘED. HOV. NEPŘ.**) a stiskněte tlačítko .
- 3 Přejděte pomocí  na položku **DEAKTIVOVAT** a stisknutím tlačítka  danou volbu potvrďte.
  - Vytočí se číslo této vybrané služby.
- 4 Po vytočení čísla se vrátte stisknutím tlačítka  do nečinného režimu.

#### 9.1.3 Změna kódů

- 1 V nečinném režimu stiskněte tlačítko , tlačítky  přejděte na položku **SÍŤ. SLUŽBY** a stiskněte tlačítko .
- 2 Přejděte pomocí  na typ volby předání hovoru, který chcete nastavit (**PŘEDAT HOVOR / PŘED. HOV. NEPR. / PŘED. HOV. NEPŘ.**) a stiskněte tlačítko .
- 3 Přejděte pomocí  na položku **ZMĚNIT KÓD**, stiskněte tlačítko  a zadejte číslo pro předávání.
- 4 Stisknutím tlačítka  volbu potvrďte.









Síťové služby

41





### 9.2 Hlasová pošta



Tato funkce umožňuje volajícímu, aby vám zanechal zprávu, když právě nejste k dispozici nebo si nepřijete hovor přijmout. Dostupnost této funkce závisí na konkrétní zemi a na vašem předplatném u poskytovatele služeb sítě. Za přijímání zpráv jsou často stanoveny poplatky, protože jsou tyto zprávy ukládány síti namísto do samotného telefonu. Další informace o této službě získáte u svého poskytovatele služeb sítě.

#### 9.2.1 Nastavení čísla hlasové pošty

- 1 V nečinném režimu stiskněte tlačítko , tlačítky  přejděte na položku **SÍŤ. SLUŽBY**, stiskněte , tlačítky  přejděte na položku **HLAS. POŠTA** nebo **HLAS. POŠTA 2** a stiskněte .
- 2 Přejděte pomocí  na položku **NASTAVENÍ** a stiskněte tlačítko .
- 3 Upravte číslo hlasové pošty a stiskněte tlačítko .









#### 9.2.2 Aktivace hlasové pošty

- 1 V nečinném režimu stiskněte tlačítko , tlačítky  přejděte na položku **SÍŤ. SLUŽBY**, stiskněte , tlačítky  přejděte na položku **HLAS. POŠTA** nebo **HLAS. POŠTA 2** a stiskněte .







- 2 Stisknutím tlačítka  uskutečnete **HOVER**.
  - Vytočí se číslo této vybrané služby.
- 3 Po vytočení čísla se vrátte stisknutím tlačítka  do nečinného režimu.

### 9.3 Zpětné volání

#### 9.3.1 Nastavení zpětného volání

- 1 V nečinném režimu stiskněte tlačítko , tlačítky  přejděte na položku **SÍŤ. SLUŽBY**, stiskněte , tlačítky  přejděte na položku **VOLAT ZPĚT** a stiskněte .
- 2 Přejděte pomocí  na položku **NASTAVENÍ** a stiskněte tlačítko .
- 3 Zadejte požadované číslo pro zpětné volání a stiskněte tlačítko .

#### 9.3.2 Aktivace zpětného volání









- 1 V nečinném režimu stiskněte tlačítko , tlačítky  přejděte na položku **SÍŤ. SLUŽBY**, stiskněte , tlačítky  přejděte na položku **VOLAT ZPĚT** a stiskněte .
- 2 Stisknutím tlačítka  uskutečnete **HOVOR**.
  - Vytočí se číslo této vybrané služby.
- 3 Po vytočení čísla se vrátte stisknutím tlačítka  do nečinného režimu.

42







Síťové služby

### 9.4 Zrušení zpětného volání

#### 9.4.1 Nastavení zrušení zpětného volání









- 1 V nečinném režimu stiskněte tlačítko , tlačítky  přejděte na položku **SÍŤ. SLUŽBY**, stiskněte , tlačítky  přejděte na položku **ZRUŠIT ZP. VOL.** a stiskněte .
- 2 Přejděte pomocí  na položku **NASTAVENÍ** a stiskněte tlačítko .
- 3 Zadejte požadované číslo pro zrušení zpětného volání a stiskněte tlačítko .

#### 9.4.2 Aktivace zrušení zpětného volání







- 1 V nečinném režimu stiskněte tlačítko , tlačítky  přejděte na položku **SÍŤ. SLUŽBY**, stiskněte , tlačítky  přejděte na položku **ZRUŠIT ZP. VOL.** a stiskněte .
- 2 Stisknutím tlačítka  uskutečnete **HOVOR**.
  - Vytočí se číslo této vybrané služby.
- 3 Po vytočení čísla se vrátte stisknutím tlačítka  do nečinného režimu.

### 9.5 Potlačení identifikace

#### 9.5.1 Nastavení potlačení identifikace

- 1 V nečinném režimu stiskněte tlačítko , tlačítky  přejděte na položku **SÍŤ. SLUŽBY**, stiskněte , tlačítky  přejděte na položku **POTLAČ. ID** a stiskněte .
- 2 Přejděte pomocí  na položku **NASTAVENÍ** a stiskněte tlačítko .
- 3 Zadejte požadované číslo pro potlačení ID a stiskněte tlačítko .

#### 9.5.2 Aktivace potlačení ID

- 1 V nečinném režimu stiskněte tlačítko , tlačítky  přejděte na položku **SÍŤ. SLUŽBY**, stiskněte , tlačítky  přejděte na položku **POTLAČ. ID** a stiskněte .
- 2 Stisknutím tlačítka  zvolte možnost **AKTIVOVAT**.
  - Vytočí se číslo této vybrané služby.
- 3 Po vytočení čísla se vrátte stisknutím tlačítka  do nečinného režimu.

Síťové služby

43

## 10 SMS





SMS je zkratka pro anglický výraz Short Message Service (služba krátkých textových zpráv). Abyste tuto službu mohli využívat, musíte si u poskytovatele síťových služeb aktivovat spolu se službou SMS i službu CLI (identifikace volajících). Zprávy SMS mohou být posílány na telefony (mobilní nebo a kompatibilní pevné linky) za předpokladu, že má příjemce rovněž aktivované služby CLI a SMS.



Tovární nastavení vašeho telefonu odpovídá hlavnímu národnímu operátorovi. Chcete-li odesílat či přijímat zprávy SMS prostřednictvím jiného operátora, musíte nastavit příslušná čísla (viz „Nastavení odchozího čísla“ na straně 50). Sluchátko pojme až 50 zpráv SMS (40 zpráv ve složce Přichází a 10 zpráv ve složce Koncepty). Délka každé zprávy je omezena na 160 znaků.













### 10.1 Psaní a odesílání nových zpráv SMS

#### ☰ Poznámka

Pokud při vytváření zprávy SMS nebude po dobu 30 sekund stisknuto žádné tlačítko, přejde telefon zpět do nečinného režimu. Upravená zpráva bude automaticky uložena do vyrovnávací paměti editoru zpráv SMS.

- V nečinném režimu stiskněte tlačítko , přejděte pomocí  na položku **SMS** a stiskněte tlačítko  **ZVOLIT**. Stiskněte znovu tlačítko  **ZVOLIT** a přejděte do nabídky **PSÁT SMS**.
- Zadejte text a stiskněte tlačítko  **OK**.

	Stisknutím tohoto tlačítka přesunete kurzor o 1 pole vlevo. Stisknutím a podržením tohoto tlačítka přejdete na první znak/číslíci.
	Stisknutím tohoto tlačítka přesunete kurzor o 1 pole vpravo. Stisknutím a podržením tohoto tlačítka přejdete na poslední znak nebo číslici.
	Stisknutím tohoto tlačítka vymažete předchozí znak nebo číslici. Stisknutím tohoto tlačítka se vrátíte k předchozí nabídce v případě, že na displeji pro zadávání nejsou žádné znaky ani číslice. <i>Dlouhým stisknutím vymažete všechny znaky nebo číslice.</i>

	mezera 1 @ _ # = < > ( ) & € £ \$ ¥ [ ] { } ¨ §
	a b c 2 à ä ç å æ
	d e f 3 è é Δ Φ
	g h i 4 ì Γ
	j k l 5 Λ
	m n o 6 ñ ò ö
	p q r s 7 β Π Θ Σ
	t u v 8 ù ü
	w x y z 9 ø Ω Ξ Ψ
	. 0 , / ; " ' ! ; ? * + - % \ ^ _
	<i>Dlouhým stisknutím přepnete malá a velká písmena.</i>
	*

- Stisknutím tlačítka  **OK** zprávu odešlete. Zpráva bude okamžitě odeslána.
  - Byla-li zpráva úspěšně odeslána, zobrazí se na displeji hlášení **SMS ODESLÁNA!**

#### ☰ Poznámka





Pokud nemohou být zprávy SMS úspěšně odeslány, uloží se do schránky Koncept.

### 10.2 Zobrazení zpráv ve schránce přijaté zprávy

Zprávy ve schránce přijaté zprávy jsou seřazeny podle času doručení počínaje nejnovější zprávou. Ve schránce přijaté zprávy může být uloženo až 40 zpráv. Při každém přijetí zprávy SMS budete upozorněni pípnutím a na displeji se zobrazí počet nových přijatých zpráv. Kontrolka LED bude blikat, dokud si zprávu nepřetčete.

#### ⚠ Varování

Jakmile je schránka ze zprávami plná, nebude možné přijímat žádné nové zprávy. V takovém případě je třeba smazat některé starší zprávy, aby se uvolnilo místo pro nové.

- V nečinném režimu stiskněte tlačítko , přejděte pomocí  na položku **SMS** a stiskněte tlačítko  **ZVOLIT**. Přejděte pomocí  na položku **ŠPATNÉ PIN** a stiskněte tlačítko  **ZVOLIT**.

#### ✳ Tip

Máte-li nějaké nové nepřetčené zprávy, zobrazí se před zprávou SMS ikona .



#### ☰ Poznámka

Ve zprávě SMS můžete zadat až 160 znaků.

Pokud během psaní zprávy SMS přijmete hovor, bude tato operace přerušena. Při návratu zpět k úpravám, se zpráva SMS automaticky načte.

- Zadejte telefonní číslo adresáta a stiskněte tlačítko  **OK**.

#### ✳ Tip

Můžete také stisknout tlačítko  **TS**, pomocí  vybrat určité telefonní číslo a stisknout dvakrát tlačítko  **OK**.

- Procházejte seznam zpráv SMS a vyberte zprávu, kterou chcete přečíst.
  - V seznamu zpráv je zobrazeno telefonní číslo odesílatele nebo odpovídající jméno (pokud číslo odpovídá záznamu v telefonním seznamu).

- Stisknutím tlačítka  **ZOBRAZ** zobrazíte obsah zprávy.

#### ✳ Tip



Chcete-li při čtení zprávy SMS přejít na další nebo předchozí řádek, stiskněte tlačítko . Na konci zprávy je zobrazeno telefonní číslo odesílatele a datum a čas přijetí.

- Při prohlížení obsahu zprávy můžete stisknutím tlačítka  **MOŽNOS** vyvolat následující možnosti:

<b>ODPOVĚDĚT</b>	Odešle odpověď odesílateli zprávy.
<b>PŘEDAT DÁL</b>	Předá zprávu dalšímu příjemci.
<b>ULOŽ ČÍSLO</b>	Uloží číslo odesílatele do telefonního seznamu.
<b>SMAZAT</b>	Odstraní vybranou zprávu.
<b>SMAZAT VŠE</b>	Odstraní všechny zprávy ve schránce přijaté zprávy.

### 10.2.1 Odpověď na zprávu ve schránce přijaté zprávy

- Přejděte k obsahu zprávy (viz kroky 1 až 3 v kapitole „Zobrazení zpráv ve schránce přijaté zprávy“ na straně 45) a stisknutím tlačítka  **MOŽNOS** zobrazíte možnosti nabídky **ŠPATNÉ PIN**.





- Stisknutím  **ZVOLIT** vyberte příkaz **ODPOVĚDĚT** a napište odpověď.
- Po provedení úprav potvrďte zprávu stisknutím tlačítka  **OK**.

- Informace o odesílání zprávy naleznete v krocích 3 až 4 kapitoly „Psaní a odesílání nových zpráv SMS“.

#### ✳ Tip

Informace o uložení zprávy do schránky Koncept naleznete v krocích 1 až 3 kapitoly „Uložení zprávy ve schránce Koncept“.



### 10.2.2 Předávání zprávy ze schránky špatné pin

- Přejděte k obsahu zprávy (viz kroky 1 až 3 v kapitole „Zobrazení zpráv ve schránce přijaté zprávy“ na straně 45) a stisknutím tlačítka  **MOŽNOS** zobrazíte možnosti nabídky **ŠPATNÉ PIN**.
- Přejděte pomocí  na položku **PŘEDAT DÁL** a stisknutím tlačítka  **ZVOLIT** začnete provádět požadované úpravy zprávy.
- Po provedení úprav potvrďte zprávu stisknutím tlačítka  **OK**.

- Informace o odesílání zprávy naleznete v krocích 3 až 4 kapitoly „Zobrazení zpráv ve schránce přijaté zprávy“ na straně 45.

### 10.2.3 Uložení telefonního čísla odesílatele do telefonního seznamu



- Přejděte k obsahu zprávy (viz kroky 1 až 3 v kapitole „Zobrazení zpráv ve schránce přijaté zprávy“ na straně 45) a stisknutím tlačítka  **MOŽNOS** zobrazíte možnosti nabídky **ŠPATNÉ PIN**.

- Přejděte pomocí  na položku **ULOŽ ČÍSLO**, stiskněte tlačítko  **ZVOLIT** a zadejte jméno tohoto nového kontaktu.

- Zadejte jméno pro tento nový kontakt a stiskněte tlačítko  **OK**.



- V případě potřeby upravte telefonní číslo a stiskněte tlačítko  **OK**.
  - Zazní tón potvrzení a na obrazovku se vrátí obsah zprávy.

### 10.2.4 Smazání zprávy ze schránky špatné pin

- Přejděte k obsahu zprávy (viz kroky 1 až 3 v kapitole „Zobrazení zpráv ve schránce přijaté zprávy“ na straně 45) a stisknutím tlačítka  **MOŽNOS** zobrazíte možnosti nabídky **ŠPATNÉ PIN**.
- Přejděte pomocí  na položku **SMAZAT** a stisknutím tlačítka  **ZVOLIT** potvrďte smazání zprávy.

### 10.2.5 Smazání všech zpráv schránky špatné pin



- Přejděte k obsahu zprávy (viz kroky 1 až 3 v kapitole „Zobrazení zpráv ve schránce přijaté zprávy“ na straně 45) a stisknutím tlačítka  **MOŽNOS** zobrazíte možnosti nabídky **ŠPATNÉ PIN**.

- Přejděte pomocí  na položku **SMAZAT VŠE** a stiskněte tlačítko  **ZVOLIT**.





- Na displeji se zobrazí hlášení **SMAZ VŠE!** Další stisknutím tlačítka  **ZVOLIT** smazání zprávy potvrdíte.



### 10.3 Uložení zprávy ve schránce Koncept

- Po napsání zprávy (viz kroky 1 až 3 kapitoly „Psaní a odesílání nových zpráv SMS“ na straně 44) stiskněte tlačítko  **OK**.

- Přejděte pomocí  na položku **ULOŽ JAKO KONC.**
- Stisknutím tlačítka  **OK** volbu potvrdíte.



### 10.3.1 Zobrazení zpráv ze schránky Koncept

- V nečinném režimu stiskněte tlačítko , přejděte pomocí  na položku **SMS** a stiskněte tlačítko  **ZVOLIT**. Přejděte pomocí  na položku **KONCEPT** a stiskněte tlačítko  **ZVOLIT**.

- 2 Procházejte seznam zpráv SMS a vyberte zprávu, kterou chcete zobrazit.
- 3 Přejděte pomocí  na zprávu, kterou chcete zobrazit, a stiskněte tlačítko .
- 4 Při prohlížení obsahu zprávy můžete stisknutím tlačítka  vyvolat následující možnosti:

<b>UPRAVIT</b>	Upraví zprávu a odešle ji nebo uloží jako koncept.
<b>ODEŠLI</b>	Okamžitě odešle zprávu.
<b>SMAZAT</b>	Smaže zprávu.
<b>SMAZAT VŠE</b>	Smaže všechny zprávy ve schránce Koncept.

### 10.3.2 Úpravy zprávy ze schránky Koncept

- 1 Přejděte ke zprávě ze schránky Koncept (viz kroky 1 až 3 v kapitole „Zobrazení zpráv ze schránky Koncept“ na straně 47) a stisknutím tlačítka  zobrazíte možnosti nabídky **KONCEPT**.
- 2 Stisknutím tlačítka  vyberte možnost **UPRAVIT** zprávu.
- 3 Po provedení úprav potvrďte zprávu stisknutím tlačítka .
- 4 Informace o odesílání zprávy naleznete v krocích 3 až 4 kapitoly „Psaní a odesílání nových zpráv SMS“ na straně 44.

#### \* Tip

Informace o uložení zprávy do schránky Koncept naleznete v krocích 1 až 3 kapitoly „Uložení zprávy ve schránce Koncept“ na straně 47.



48

SMS

### 10.3.3 Odeslání zprávy ze schránky Koncept

- 1 Přejděte ke zprávě ze schránky Koncept (viz kroky 1 až 3 v kapitole „Zobrazení zpráv ze schránky Koncept“ na straně 47).
- 2 Stisknutím tlačítka  ok to zprávu odešlete. Zpráva bude okamžitě odeslána.
  - *Byla-li zpráva úspěšně odeslána, zobrazí se na displeji hlášení SMS ODESLÁNA!*









### 10.3.4 Smazání zprávy ze schránky Koncept

- 1 Přejděte ke zprávě ze schránky Koncept (viz kroky 1 až 3 v kapitole „Zobrazení zpráv ze schránky Koncept“ na straně 47) a stisknutím tlačítka  zobrazíte možnosti nabídky **KONCEPT**.
- 2 Přejděte pomocí  na položku **SMAZAT** a stisknutím tlačítka  potvrďte smazání zprávy.

### 10.3.5 Smazání všech zpráv ze schránky Koncept



- 1 Přejděte ke zprávě ze schránky Koncept (viz kroky 1 až 3 v kapitole „Zobrazení zpráv ze schránky Koncept“ na straně 47) a stisknutím tlačítka  zobrazíte možnosti nabídky **KONCEPT**.

### 10.4.4 Nastavení výchozího střediska SMS zpráv

- 1 V nečinném režimu stiskněte tlačítko , přejděte pomocí  na položku **SMS** a stiskněte tlačítko . Přejděte pomocí  na položku **NASTAVENÍ** a stiskněte tlačítko . Přejděte pomocí  na položku **VÝCHOZÍ STŘED.** a stiskněte tlačítko .
- 2 Přejděte pomocí  na středisko SMS zpráv, které chcete nastavit jako výchozí (**STŘED. SMS 1**, **STŘED. SMS 2** nebo **STŘED. SMS 3**) a stiskněte tlačítko .
  - *Ozve se tón potvrzení.*

#### \* Poznámka











Výchozí číslo SMS centra je 1.

- 3 Stisknutím tlačítka  přejděte do nabídky **PŘÍCHOZÍ ČÍSLO**.
- 4 Zadejte příchozí číslo a potvrďte jej stisknutím tlačítka .
  - *Ozve se tón potvrzení.*

#### \* Poznámka

Maximální délka příchozího čísla je 24 číslic.

### 10.4.3 Nastavení odchozího čísla



- 1 V nečinném režimu stiskněte tlačítko , přejděte pomocí  na položku **SMS** a stiskněte tlačítko . Přejděte pomocí  na položku **NASTAVENÍ** a stiskněte tlačítko . Přejděte pomocí  na položku **STŘED. SMS** a stiskněte tlačítko .
- 2 Přejděte pomocí  na položku **STŘED. SMS 1**, **STŘED. SMS 2** nebo **STŘED. SMS 3** a stiskněte tlačítko .
- 3 Stisknutím tlačítka  přejděte do nabídky **ODCHOZÍ ČÍSLO**.
- 4 Zadejte odchozí číslo a potvrďte jej stisknutím tlačítka .
  - *Ozve se tón potvrzení.*

#### \* Poznámka

Maximální délka odchozího čísla je 24 číslic.

50

SMS

- 2 Přejděte pomocí  na položku **SMAZAT VŠE** a stiskněte tlačítko .
- 3 Na displeji se zobrazí hlášení **SMAZ VŠE!** Dalším stisknutím tlačítka  smazání zprávy potvrdíte.

### 10.4 Nastavení zpráv SMS

Tato nabídka umožňuje nastavení serveru pro odesílání a přijímání zpráv SMS. Telefon může přijímat zprávy ze tří středisek služeb SMS.

Každé středisko služeb obsahuje dvě čísla:

- Příchozí číslo

- Odchozí číslo









Maximální délka příchozího a odchozího čísla je 24 číslic.

#### \* Poznámka

Příchozí a odchozí čísla vašeho telefonu jsou již nastavena tak, aby fungovala v síti vaší země. Doporučujeme tato nastavení neměnit. Chcete-li získat více informací nebo v případě jakýchkoli potíží kontaktujte svého místního poskytovatele služeb.

### 10.4.1 Aktivace a deaktivace přijímání zpráv SMS

Váš telefon může přijímat zprávy SMS z jiného telefonu v případě, že jste si u poskytovatele síťových služeb aktivovali služby SMS a CLI (identifikace volajících). Ve výchozím nastavení je přijímání zpráv SMS nastaveno na možnost **ZAP.**, takže můžete zprávy SMS přijímat.









- 1 V nečinném režimu stiskněte tlačítko , přejděte pomocí  na položku **SMS** a stiskněte tlačítko . Přejděte pomocí  na položku **NASTAVENÍ** a stiskněte tlačítko . Dalším stisknutím tlačítka  přejdete do nabídky **PŘÍJEM SMS**. Přejděte pomocí  na položku **ZAP.** nebo **VYPNOUT** a stisknutím tlačítka  danou volbu potvrdíte.

#### \* Tip

I když je přijímání zpráv SMS nastaveno na volbu **VYPNOUT**, mohou být zprávy SMS i nadále odeslány.

### 10.4.2 Nastavení příchozího čísla

Příchozí a odchozí čísla vašeho telefonu jsou již nastavena tak, aby fungovala v síti vaší země. Doporučujeme tato nastavení neměnit. Chcete-li získat více podrobností nebo v případě jakýchkoli potíží kontaktujte svého místního poskytovatele služeb.

- 1 V nečinném režimu stiskněte tlačítko , přejděte pomocí  na položku **SMS** a stiskněte tlačítko . Přejděte pomocí  na položku **NASTAVENÍ** a stiskněte tlačítko . Přejděte pomocí  na položku **STŘED. SMS** a stiskněte tlačítko .
- 2 Přejděte pomocí  na položku **STŘED. SMS 1**, **STŘED. SMS 2** nebo **STŘED. SMS 3** a stiskněte tlačítko .

SMS

49

## II Technické údaje

### Displej

- Progresivní podsvícení LCD displeje

### Obecné funkce telefonu

- Duální režim – identifikace jména volajícího i čísla
- 15 polyfonních melodií vyzvánění

### Telefonní seznam, seznam pro opakované vytáčení a seznam hovorů

- Telefonní seznam s 200 položkami
- Seznam pro opakované vytáčení s 20 položkami
- Seznam hovorů s 50 položkami

### Baterie

- 2 x NiMH baterie typu HR AAA, 600 mAh

### Parametry rádia:

- Frekvence pásma: 1880 – 1900 MHz
- Maximální výkon: 250 mW

### Spotřeba energie

- Spotřeba energie v nečinném režimu: kolem 800 mW

### Rozsah teplot

- Provozní: mezi 0 až 35°C
- Skladovací: mezi -20 až 45°C

### Relativní vlhkost

- Provozní: až 95% při 40°C
- Skladovací: až 95% při 40°C

Technické údaje

51

## 12 Často kladené otázky

www.philips.com/support

V této kapitole najdete nejčastěji kladené otázky a odpovědi týkající se vašeho telefonu.

### Připojení

#### Telefon se nezapne!

- Nabijte baterie: položte telefon zpět do základny, aby se nabíl. Telefon se za chvíli zapne.

#### Telefon se nenabíjí!

- Zkontrolujte připojení nabíječky.

#### Ikona během nabíjení neblíká!

- Baterie je plně nabita: není třeba ji nabíjet.
- Špatný kontakt baterie: jemně pohněte telefonem.
- Špinavý kontakt: Očistěte kontakty baterií suchou utěrkou.
- Byl vložen nesprávný typ baterií: Používejte pouze dobíjecí baterie typu AAA, které se dodávají s jednotkou. Pokud použijete alkalické baterie nebo jiný typ baterií, hrozí únik elektrolytu z baterie.

#### Komunikace se přerušil uprostřed hovoru!

- Nabijte baterii.
- Přesuňte se blíž k základně.

#### Telefon je „Mimo dosah“!

- Přesuňte se blíž k základně.

#### Na telefonu se zobrazilo hlášení VAROVÁNÍ.

- Používejte pouze dobíjecí baterie typu AAA, které se dodávají s jednotkou. Pokud použijete alkalické baterie nebo jiný typ baterií, hrozí únik elektrolytu z baterie.

### Nastavení

#### Na telefonu se zobrazilo HLEDÁNÍ... a blíká ikona .

- Přesuňte se blíž k základně.
- Ujistěte se, zda je základna zapnutá.
- Resetujte jednotku a znovu spusťte registraci telefonu (viz „Registrace“ na straně 36).

### Zvuk

#### Telefon nevyzvání!

Zkontrolujte, zda není položka **HLAS**. **VYZV** nastavena na vypnout a zda není na obrazovce zobrazena ikona  (viz část viz „Nastavení hlasitosti vyzvánění“ kapitoly 6.2.1).

#### Volaný mě vůbec neslyší.

Mikrofon může být vypnutý: během hovoru stiskněte tlačítko .

#### Chybí oznamovací tón.

- Bez proudu: zkontrolujte zapojení.
- Baterie jsou vybité: nabijte baterie.
- Přesuňte se blíž k základně.
- Je použitý nevhodný linkový kabel: použijte dodávaný linkový kabel.
- Je potřeba linkový adaptér: zapojte na linkový kabel linkový adaptér.

#### Volaný mě slyší špatně.

- Přesuňte se blíž k základně.
- Odsuňte základnu nejméně jeden metr od jakéhokoliv elektronického zařízení.

#### Dochází k častému rušení mého rádia nebo televize!

- Odsuňte základnu od elektrického spotřebiče tak daleko, jak je to možné.

### Chování výrobku

#### Klávesnice nefunguje!

- Odemknete klávesnici: v nečinném režimu stiskněte dlouze tlačítko .

#### Při dlouhém hovoru se telefon zahřívá!

- Jedná se o normální chování. Během volání telefon spotřebovává energii.

#### Telefon nelze zaregistrovat k základně!

- Bylo dosaženo maximálního množství telefonů (5). Chcete-li zaregistrovat nový telefon, je třeba stávající telefon odregistrovat.

- Vyjměte a znovu vložte baterie v telefonu.
- Zkuste odpojit a znovu zapojit zdroj napájení základny a proveďte registraci telefonu k základně.
- Zkontrolujte, zda jste zadali správný kód PIN. Pokud jste jej nezměnili, je ve výchozím nastavení 0000.

#### Nezobrazuje se číslo volajícího.

- Služba není aktivována: zkontrolujte předplatné u svého operátora.

#### Nemohu přijímat nové zprávy SMS.

- Místo pro uložení zpráv SMS je zaplněno: nové zprávy SMS budete moci přijímat po odstranění starých zpráv.
- Nesprávné nastavení zpráv SMS: zkontrolujte nastavení zpráv SMS (viz „Nastavení zpráv SMS“ kapitoly 10.4).

#### Nemohu přijímat ani přijímat nové zprávy SMS.

- Služba není aktivována: zkontrolujte předplatné u svého operátora.
- Nesprávné nastavení zpráv SMS: zkontrolujte nastavení zpráv SMS (viz „Nastavení zpráv SMS“ kapitoly 10.4).
- Máte připojen další telefon s podporou zpráv SMS. Deaktivujte přijímání zpráv SMS na některém z těchto zařízení.
- Mezi operátory došlo k problému s kompatibilitou. Další informace získáte u svého poskytovatele služeb.
- Identifikace volajícího je potlačena. Zobrazte identifikaci (viz „Aktivace potlačení ID“ kapitoly 9.5.2).

#### Nemůžu změnit nastavení hlasové schránky

- Hlasovou schránku operátora spravuje váš operátor a ne samotný telefon. Pokud byste případně chtěli tato nastavení změnit, kontaktujte svého operátora.

#### Kvalita zvuku je špatná a blíká ikona antény .

- Dosah telefonu je až 50 metrů v budovách a 300 metrů na otevřeném prostranství. Pokud se telefon dostane mimo provozní dosah, bude ikona antény  blíkat.

#### Telefon se stále přepíná do nečinného režimu!

- Jestliže nebudou po dobu 30 sekund stisknuta žádná tlačítka, vrátí se telefon automaticky do nečinného režimu. Telefon se vrátí do nečinného režimu také tehdy, jestliže telefon umístíte zpátky do základny.

#### Nelze uložit záznam telefonního seznamu a zobrazuje se hlášení PAMĚŤ PLNÁ!

- Než kontakt znovu uložíte, odstraňte nějaký záznam, abyste uvolnili paměť.

#### Hlavní PIN je špatný!

- Výchozí hlavní PIN je 0000.
- Pokud byl tento PIN změněn a nemůžete si vzpomenout na nový, resetováním telefonu se vrátíte k výchozímu hlavnímu kódu PIN (viz „Resetování jednotky“ kapitoly 8.9).

## 13 Tárqymutató

### A

Automatické přijetí 31

### B

Barva motivu 30  
Budík 33

### D

Datum a čas 32

### E

Čas opakování hovoru 39  
Čekající hovor 22

### H

Hlasitost 20, 44  
Hlasitost reproduktoru 21  
Hlasitost vyzvánění 29  
Hlasová pošta 22, 24, 42  
Hlavní PIN 36  
Hodiny a budík 32

### I

Ikony displeje 10  
Ikony nabídky 10  
Instalace baterií 13  
Instalace telefonu 12, 13  
Interní hovor 27

### J

Jazyk 30

### K

Konferenční hovor 28  
Kontrast 31

### M

Mazání seznamu pro opakované vytáčení 25  
Mazání záznamu telefonního seznamu 23  
Melodie vyzvánění 29

### N

Nabíjení baterií 14  
Nastavení zpráv SMS 49  
Název telefonu 29

### O

Odchozí číslo 50  
Odpověď na zprávu SMS 46  
Odregistrace 37

### P

Paging 28  
Podsvícení 31  
Předávání zprávy SMS 46  
Předvytáčení 18  
Přepínání hovorů 28  
Přichozí číslo 49  
Přijem hovoru 19  
Přijem hovoru v režimu handsfree 19  
Přijmutí vnějšího hovoru 27  
Přímé vytáčení 18  
Připojení základny 12  
Příslušenství 6  
Popis telefonu 7  
Popis základny 11  
Potlačení identifikace 43  
Probíhající hovor 20  
První zvonění 40  
Psaní zpráv SMS 44

**R**

Režim reproduktoru 21  
Režim vytáčení 40  
Režim zvuku XHD 21  
Recyklace a likvidace 4  
Registrace 36  
Resetování jednotky 38

**S**

Schránka koncept 47  
Seznam hovorů 18, 25  
Seznam pro opakované vytáčení 18, 25  
Síťové služby 40  
Smazání čísla pro opakované vytáčení 25  
Smazání seznamu hovorů 26  
Smazání záznamu seznamu hovorů 26  
Struktura nabídky 15

**T**

Tapeta 30  
Telefonní seznam 18, 22  
Tón tlačítek 30  
Tóny sluchátka 29

**U**

Ukončení hovoru 19  
Uložení čísla do telefonního seznamu 47  
Uložení čísla pro opakované vytáčení 25  
Uložení kontaktu 22  
Úpravy záznamu telefonního seznamu 23  
Úpravy zprávy ze schránky koncept 48

**V**

Výběr země 37  
Volání 18  
Vypnutí/zapnutí telefonu 20

**Z**

Zadávání textu a čísel 20  
Zákaz hovorů 35  
Zamknutí/odemknutí tlačítek 20  
Zpětné volání 42  
Zrušení zpětného volání 43  
Zrušení ztlumení 21  
Ztlumení 21  
Zvuk buzení 33

